



JUDO

第51回

全日本実業柔道個人選手権大会



柔

日時 2021年12月18日(土) 午前9時試合開始
2021年12月19日(日) 午前9時試合開始

会場 滋賀県立武道館 (滋賀県大津市におの浜4丁目2-15)
主催 全日本実業柔道連盟 主管 西日本実業柔道連盟
後援 (公財)全日本柔道連盟 滋賀県柔道連盟

信じる未来へ

Believe in the future

世界のカタチが変わっていく。
予測のつかない時代が始まっている。
それでも、**私たちは立ちどまらない。**
ともに進もう。信じる未来へ向かって。



立ちどまらない保険。

MS&AD 三井住友海上



ごあいさつ

全日本実業柔道連盟
会長 宗岡 正二

本日、ここ滋賀県立武道館において、「第51回全日本実業柔道個人選手権大会」が開催されますことを大変嬉しく思います。

昨年は新型コロナウイルス感染拡大により、本大会はもとより、全日本実業柔道連盟主催の大会すべてが中止となりました。

本大会は、約2年ぶりの開催となりましたが、会員企業をはじめ多くの関係者の皆様からの絶大なるご支援により、今年は男子8階級、女子7階級に、合わせて435名の選手にご参加をいただいております。厳しい経営環境にもかかわらず、当連盟の振興に対するご理解とご協力を賜りました会員企業の皆様方に、改めて厚く御礼を申し上げます。

今夏の東京オリンピックにおいては、新型コロナウイルスの影響により、1年延期して開催されましたが、当連盟から男女合わせて12名の選手が出場し、団体戦を含めて、金メダル8個を含む合計11個ものメダルを獲得するという、大変素晴らしい結果を残してくれました。また、競技結果のみならず、礼に始まり礼に終わる、日本柔道の品格をも世界中に示していただいたことを喜ばしく思っております。

さて、実業団に所属する柔道選手の皆さんは、選手である前に、礼節と常識を備えた良き社会人であるべきであり、柔道はその修養の場でもあります。本大会は、実業団における体重別のチャンピオンを決めるという極めて重要な大会ですが、出場される選手の皆さんにおかれましては、正々堂々と試合に臨み、勝って驕らず、負けて腐らずの精神の下、持てる力を遺憾なく発揮されることを期待しています。また、コロナ禍の難しい環境の中、稽古をするにも困難を伴ったと思いますが、そうした中でも競技を続ける機会を持つことに謙虚に感謝するとともに、日々の鍛錬に誇りを持って、試合に臨んでいただきたいと思っております。

最後に、本大会の開催をお引き受けいただきました滋賀県柔道連盟をはじめ、運営にあたって多大なご尽力を賜りました西日本実業柔道連盟役員、関係者の方々に、深甚なる謝意を表しまして、私からのご挨拶とさせていただきます。

大 会 役 員

(順 不 同)

会 長	宗 岡 正 二							
副 会 長	小 堀 秀 毅	村 井 温	森 詳 介					
名 誉 顧 問	浅 野 敏 雄							
特 別 顧 問	河 本 英 典							
常 任 顧 問	池 潤 浩 介 酒 井 美 行 羽 生 弘	内 海 章 雄 正 殿 博 章 本 川 一 善	内 海 健 雄 十 河 英 史 本 多 孝 一	唐 池 恒 二 戸 高 善 之 松 本 秀 作	小 山 満 之 助 橋 田 紘 一 米 澤 隆 弘			
顧 問	山 本 裕 洋	渡 辺 軍 三						
参 与	赤 間 立 也 栗 林 誠 良 橋 本 上 山 浦 信 介	伊 志 嶺 朝 雄 小 林 章 浜 田 理	伊 藤 奎 吾 小 林 次 雄 水 谷 久 夫	大 野 彰 夫 高 橋 茂 陽 南 喜	大 橋 武 彦 根 本 光 男 村 井 正 芳			
大 会 顧 問	末 次 稔 廣 岡 聡 山 崎 春 男 小 林 哲 夫 大 橋 徹 二 福 田 泰 久 神 谷 恭 鈴 木 裕 西 川 光 一 片 山 源 治 郎 船 曳 真 一 郎	福 田 和 久 宝 月 章 彦 石 田 雅 明 小 林 英 健 深 澤 祐 二 岡 田 弘 隆 綱 川 智 福 田 和 久 服 部 竜 人 蝦 名 弘 紀 泉 澤 清 次	駕 田 毅 内 田 親 也 藤 原 正 隆 高 橋 修 身 豊 田 真 月 森 祐 司 金 哲 一 後 藤 正 幸 平 松 克 輝 渡 辺 将 吉 川 和 良	石 田 栄 一 大 竹 哲 也 小 川 貴 則 本 村 龍 太 郎 酒 井 重 義 穴 井 隆 将 大 西 朗 齋 藤 充 杉 本 重 人 伊 藤 幸 満 了 德 寺 健 二	金 森 大 蔵 青 木 勲 武 田 大 輔 片 瀨 昭 人 宮 田 陽 一 工 藤 崇 恭 加 藤 博 吏 中 村 克 近 藤 康 之 木 村 皓 一 鳩 澤 晴 輝			
大 会 参 与	蘭 德 美 田 尾 勲 笠 木 大 海 富 田 寛 司 笹 野 誠 一 宇 佐 美 伸 子 中 田 正 裕 長 嶋 幸 夫 作 本 豪 品 川 武 志 田 村 誠	上 賀 善 寛 藤 原 良 平 星 野 泰 宏 森 岡 泰 之 小 林 浩 樹 酒 井 英 幸 河 野 英 治 野 口 幸 雄 浅 沼 理 任 宮 川 太 暉 善 明 康 二	浦 地 哲 夫 本 間 光 德 斎 藤 一 良 森 俊 介 宮 崎 誠 也 武 智 伊 知 郎 廣 川 安 志 加 仲 正 夫 村 岡 俊 明 渡 辺 眞 了 德 寺 剛	岡 島 強 山 崎 真 一 郎 糸 川 英 一 湊 谷 知 幹 佐 原 恭 輔 小 崎 亮 輔 金 聖 一 中 島 昭 裕 神 澤 幸 宏 酒 井 美 行 小 林 治 彦	北 川 征 勇 吉 原 成 起 長 田 康 秀 高 橋 和 希 片 瀨 一 真 猪 川 泰 和 岡 本 晃 吉 田 純 一 岡 田 眞 二 八 木 英 雄			

大会委員長 橋爪宗一郎

大会副委員長 諏訪 剛 瀬戸口正征

大会委員	岡泉茂	田中裕二	丸田廣行	栗原孝至	谷口重道
	浅賀健一	池田紀之彦	大山昭三	岡本有子	貝山仁美
	柏倉伸司	木山和義	大薪谷武久	中村淳裕	中山本剛
	中村佳央	松岡義之	丸谷靖彦	山岸利幸	山部敏幸
	山脇悟	渡邊裕二	相園雄二	秋元明史	阿賀持道
	壹岐知和	川北周平	大槻裕一	小川靖朗	河村喜久
	河合宏之	行徳祐二	桐生誠司	小島喜一	児島廣政
	斉藤秀二	齋藤俊郎	杉本美香	高宮廣一	樽谷哲也
	中川達治	中島昭裕	中嶋和三郎	中村伸秋	野々敏文
	日浦慎司	古宮洋久	前田利彦	山本幹夫	吉岡智啓
	松阪勇太	吉田純一	乾泉唯厚	上野雅武	甲斐恒一
	金丸明太	河川純之	小山友志	甲井航生	齐藤亮平
	高松雄吾	樋川勝之	徳山友子	永藤栄二	永布施玄秀
	中濱真三	久浦翔平	福見大也	三好伊知郎	望月義勝
	松本修士	山本和博	御手洗眞也	横井健二	横田輝隆
	藪田利也	吉田光宏	武石康夫	大河内隆司	小川豊清
	寺西武則	日蔭暢年	山城武史	横山和典	伊志嶺朝之助
	岡野輝明	重原寛仁	柴田宗輝	瀬尾麻世	瀬口速人
	田野純修	橋本直人	出口義之	永福隆文	西澤俊邦
	吉竹慎二	吉原起人	橋本等		

競 技 役 員

運 営 委 員 長	瀬戸口正征				
運 営 副 委 員 長	岡 泉 茂	田 中 裕 二	丸 田 廣 行	古 野 修 治	
審 判 長	諏 訪 剛				
副 審 判 長	齋 藤 俊 郎	三 谷 忠 義			
審 判 員	平 野 弘 幸 稲 川 邦 子 尾 山 眞 司 田 中 寛 仁 渡 邊 裕 二	近 藤 克 幸 岩 村 衡 金 丸 明 人 中 嶋 和 三 郎 池 口 恵 二 朗	中 橋 政 彦 衛 藤 啓 二 北 田 裕 美 子 堀 部 嘉 雄 大 橋 成 年	上 田 芳 枝 及 川 幸 雄 甲 能 武 本 田 綾 香 田 伏 一 晴	石 山 隆 英 大 町 綾 子 近 藤 進 太 郎 増 田 仁 子 林 正 樹
新型コロナウイルス感染対策委員	柏 倉 伸 司	三 好 伊 知 朗	河 合 宏 和		
試 合 場 係	壹 岐 知 則 増 子 洋 平	中 村 伸 一 横 田 大 二 郎	松 阪 誉 太 中 憲 一	横 井 健 二 岩 永 孝 英	服 平 健 太 郎 横 江 涉 (生徒21名)
総 務 委 員 長	岡 泉 茂				
総 務 副 委 員 長	田 中 裕 二	丸 田 廣 行			
総 務	谷 口 和 代	春 山 敏 美	渡 邊 澄 子		(生徒3名)
受 付 (役員、選手、監督・帯同者)	岡 本 有 河 合 宏 和 乾 義 昭 大 漣 典 昭 渡 邊 澄 子	田 中 裕 二 河 村 喜 久 三 好 伊 知 朗 小 椎 尾 光 信	丸 田 廣 行 喜 多 康 之 武 石 康 夫 古 野 修 治	薪 谷 翠 小 島 喜 一 朗 西 澤 俊 和 生 駒 有 志	中 村 佳 央 齋 藤 俊 郎 前 田 周 介 庄 司 達 彦 (生徒3名)
会場整理・選手誘導	丸 谷 武 久 河 合 宏 和 三 好 伊 知 郎 佐 多 俊 彦	田 中 裕 二 喜 多 康 之 坂 根 幸 治	柏 倉 伸 司 小 島 喜 一 朗 横 田 大 二 郎	薪 谷 翠 吉 藺 勇 太 橋 口 英 裕	中 村 佳 央 乾 義 昭 田 村 真 我 (生徒4名)
進 行	山 本 剛	河 村 喜 久	吉 岡 智 行	阿 部 敏 幸	
放 送	小 島 喜 一 朗	寺 西 武			
記 録	山 本 剛 吉 原 起 人	岡 本 有 庄 司 達 彦	永 井 航 生	横 井 健 二	重 原 努 (生徒3名)
講道館杯資格付と決定戦	山 本 剛	丸 田 廣 行	橋 本 直	齋 藤 俊 郎	
ケアシステム	重 原 努	吉 竹 慎 二			(生徒6名)
計 量 (男 子)	谷 口 重 道 寺 西 武	柏 倉 伸 司 荒 木 一 則	中 村 佳 央 小 林 重 和	河 合 宏 和 安 枝 隆 志	金 丸 明 人 古 蒔 順 一 郎
(女 子)	薪 谷 翠	増 田 仁 子			
報 道	小 島 喜 一 朗	吉 原 起 人	田 中 裕 二		
インターネット中継	吉 竹 慎 二 前 田 雅 司	吉 竹 茂 利 山 本 祐	相 見 明 弘	伊 藤 晃 輔	堀 家 徹 也
写 真	三 橋 浩 二				
筆 耕	谷 口 和 代				
救 護	三 上 靖 夫 橋 爪 宏 治	中 村 陽 戸 知 谷 俊 介	山 本 祥 宏	永 井 裕 之	
補 助 係 員	近江高校	比叡山高校			(生徒46名)

新型コロナウイルスの対応策について

本大会は無観客で開催し、新型コロナウイルス感染拡大を防止するため、①会場に入場する選手、指導者等すべての入場者が健康記録表を提出すること、②出場選手はPCR検査の陰性が分かる証明書を書面にて提出すること。これらの結果に基づき参加可否を判断致します。詳細は「第51回全日本実業柔道個人選手権大会における新型コロナウイルス感染症対策等に関する基本方針」をご覧ください。※新型コロナウイルス検査の実施方法は別途ご案内します。

また、当連盟主催大会は（公財）全日本柔道連盟HPに掲載しております「新型コロナウイルス感染症対策と柔道練習・試合再開の指針」に準拠し、全柔連医科学委員会監修の下、大会運営を行います。大会に参加する皆様は、必ず事前にお目通しいただき、感染症対策を徹底したうえでのご参加をお願い致します。

また、今後全柔連から発信された指針等の更新があった場合、大会要項を変更する可能性があります。大会開催に向けて準備を進めておりますが、新型コロナウイルスの感染拡大状況によっては、中止になる場合もありますので予めご了承ください。

第51回全日本実業柔道個人選手権大会実施要項

1. 日 時 2021年12月18日(土) 午前8時(開場)、9時試合開始
2021年12月19日(日) 午前8時(開場)、9時試合開始、午後4時30分大会終了予定
2. 会 場 滋賀県立武道館(滋賀県大津市におの浜4丁目2-15 TEL:077-521-8311)
3. 主 催 全日本実業柔道連盟
4. 主 管 西日本実業柔道連盟
5. 後 援 (公財)全日本柔道連盟、滋賀県柔道連盟
6. 参加資格 (1)「(公財)全日本柔道連盟」に登録した者であること。
(2)全日本実業柔道連盟に加盟し年会費を納めた会員(会社)に在籍し、選手登録している者。
※年会費未納の場合は参加できない。
(3)男女共各階級の出場人数に制限はしない。
(4)別紙参加要件参照
7. 試合種目と方法 (1)試合種目は次の各階級制とし、それぞれの優勝者を決定する。
(2)男子については ①100kg超級 ②100kg級 ③90kg級 ④81kg級 ⑤73kg級 ⑥66kg級 ⑦60kg級 ⑧年齢22歳未満級
女子については ①78kg超級 ②78kg級 ③70kg級 ④63kg級 ⑤57kg級 ⑥52kg級 ⑦48kg級の各部門とする。但し複数部門を兼ねて出場することは認めない。
(3)年齢22歳未満級に出場する選手は1999年4月2日以降に生まれた者とする。
(4)試合は各階級ともトーナメント戦にて行う。但し、出場者が7名以下の場合はリーグ戦にて行う。
(5)組合せ決定後の選手変更は一切認めない。
(6)試合時間は4分で行う。
(7)全日本柔道連盟指定のゼッケン(苗字・チーム名)タテ25～30cm×ヨコ30～35cmを柔道衣に縫い付けること。(ゼッケンがない場合は出場できない)
(8)柔道衣チェックは、各試合会場の選手控席に設置した柔道衣測定器で、試合前に選手各自が行うこと。試合開始後に違反が判明すれば即反則負けとなる。
8. 審判規定 最新の国際柔道連盟試合審判規定で行う。
9. 参加対象 2021年7月26日(月)までに申込みを済ませた選手とする。階級変更は認めない。
10. 参加料 大会参加料は各部とも選手1名につき5,000円とする。参加料は11月15日迄に銀行振込で納入すること。
振込先：三井住友銀行 本店営業部 普通9071838
口座名：全日本実業柔道個人選手権大会事務局

11. 組合せ抽選 2021年11月1日(月)、主催者立会いのもと「大会組合せの抽選とシード基準」に則り厳正に行う。組合せの発表は、全日本実業柔道連盟ホームページ(<http://www.jitsujuuren.jp>)にて行う。
12. 計 量 試合前日14時～(各階級の計量時刻は別途案内をする)会場内指定場所にて行う。
※大会当日朝のランダム計量は行わない。
13. 試 合 日 程 第1日目(12月18日)女子 全階級
男子 90kg級、100kg級、100kg超級、22歳未満級
第2日目(12月19日)男子 60kg級、66kg級、73kg級、81kg級
14. 表 彰 (1)優勝者に優勝杯、賞状及び副賞授与
(2)2位に準優勝杯、賞状及び副賞授与
(3)3位(各階級2名)に、賞状及び副賞授与 但し、出場者数により表彰しない場合がある。
15. 代表者会議 集合形式の会議は開催せず、事前に参加チームへ案内をする。
16. 審 判 員 (1)審判員は全日本実業柔道連盟の委嘱による。
(2)審判員会議は、12月16日(木)18時～19時オンラインにて実施
17. 練 習 会 場 練習スケジュールを別途案内する。
18. 開会式、表彰式
(1)開会式は、実施しない。
(2)表彰式は、当該階級の試合終了後に実施する。
19. 宿泊等斡旋 宿泊・交通機関・弁当(大会当日)の斡旋を希望するチームは、直接斡旋団体へ申し込むこと。
大会が中止となった場合のキャンセル料は各社負担とする。
20. 傷 害 保 険 本大会において当連盟は傷害保険(死亡、後遺障害、入院に適用)に加入する。但し、試合中の傷害に対する補償のみとする。その他の保険は各社又は各人の自己責任にて対応すること。
21. 特 記 事 項 (1)本大会では「試合場におけるコーチの振る舞いについて」及び「脳振盪対応について」2012年4月1日付け全日本柔道連盟通達(別添参照)を適用する。
(2)大会で撮影された写真、映像の肖像権は主催者、共催者に帰属する。
(3)22歳未満級を除く、今大会各階級上位者には講道館杯全日本柔道体重別選手権大会への出場権が付与される(年齢による制限は行わない)。詳細は別途案内する。
(4)柔道衣は2015年からの全日本柔道連盟認定の柔道衣(赤文字・赤粋)とする。
(5)本大会はYouTubeにてライブ配信を予定。プログラムに掲載する大会申込情報はホームページに掲載する。

以上

試合進行表

第1日目 (12月18日(土))

	第1試合場			第2試合場			第3試合場			
	No	試合内容	試合数	No	試合内容	試合数	No	試合内容	試合数	
9:00	1	女子52kg級 1回戦	8	1	女子57kg級 1回戦	4	1	女子57kg級 1回戦	5	
	2			2			2			
	3			3			3			
	4			4			4			
	5		4	5	女子48kg級 リーグ戦	2	5	女子57kg級 2回戦	4	
	6			6			6			
	7			7	女子57kg級 2回戦		7			
	8			8			8			
	9	女子52kg級 2回戦		9			9			
	10		2	10	女子48kg級 リーグ戦	2	10	女子48kg級 リーグ戦	2	
	11			11	女子57kg級 3回戦		11			
	12	女子52kg級 準決勝	2	12	女子57kg級 準決勝	1	12	女子57kg級 3回戦	2	
	13			13	女子57kg級 準決勝		13			
	14	女子52kg級 講道館杯資格決定戦	2	14	女子48kg級 リーグ戦	2	14	女子57kg級 準決勝	1	
	15			15	女子48kg級 講道館杯資格決定戦		15	女子57kg級 講道館杯資格決定戦		
	16	女子52kg級 決勝	1	16	女子48kg級 講道館杯資格決定戦	2	16	女子57kg級 決勝	1	
	17			17	女子48kg級 決勝		17	女子57kg級 講道館杯資格決定戦		
	18	女子52kg級 講道館杯資格決定戦	1	18	女子48kg級 講道館杯資格決定戦	1	18	女子57kg級 講道館杯資格決定戦	1	
	19			19	女子48kg級 講道館杯資格決定戦		19	女子63kg級 1回戦		
	20	女子78kg超級 リーグ戦	3	20	女子78kg級 1回戦	6	20	女子63kg級 1回戦	2	
	21			21			21	女子63kg級 2回戦		
	22	女子70kg級 1回戦	2	22		4	22		8	
	23			23			23			
	24	女子70kg級 2回戦	8	24		4	24		4	
	25			25	女子78kg級 2回戦		25			
	26		4	26		3	26		4	
	27			27			27	女子63kg級 3回戦		
	28		4	28		2	28		2	
	29			29	女子78kg超級 リーグ戦		29	女子63kg級 準決勝		
	30	女子70kg級 3回戦	4	30	女子78kg超級 リーグ戦	3	30	女子78kg超級 講道館杯資格決定戦	2	
	31			31			31	女子78kg超級 講道館杯資格決定戦		
	32		2	32	女子78kg級 準決勝	2	32	女子63kg級 準決勝	2	
	33			33	女子78kg級 準決勝		33			
	34		2	34	女子78kg超級 リーグ戦	3	34	女子78kg超級 講道館杯資格決定戦	1	
	35			35	女子78kg超級 リーグ戦		35	女子78kg超級 講道館杯資格決定戦		
	36	女子70kg級 準決勝	2	36	女子78kg超級 リーグ戦	1	36	女子63kg級 講道館杯資格決定戦	2	
	37			37	女子78kg超級 リーグ戦		37	女子78kg超級 講道館杯資格決定戦		
	38	女子70kg級 講道館杯資格決定戦	2	38	女子78kg級 決勝	2	38	女子63kg級 講道館杯資格決定戦	2	
	39			39	女子78kg級 決勝		39			
	40	女子70kg級 決勝	1	40	女子78kg超級 講道館杯資格決定戦	1	40	女子63kg級 決勝	1	
	41			41	女子78kg超級 講道館杯資格決定戦		41	女子63kg級 決勝		
42	女子70kg級 講道館杯資格決定戦	1	42	女子78kg超級 決勝	1	42	女子63kg級 講道館杯資格決定戦	1		
43			43	女子78kg超級 決勝		43	女子63kg級 講道館杯資格決定戦			
13:15				44	女子78kg超級 講道館杯資格決定戦					
	1	男子90kg級 1回戦	6	1	男子90kg級 1回戦	6	1	男子90kg級 1回戦	6	
	2			2			2			
	3			3			3			
	4			4			4			
	5		3	5		8	5		8	
	6			6			6			
	7	男子22歳未満級 1回戦		7	男子90kg級 2回戦		7	男子90kg級 2回戦		
	8			8			8			
	9		8	9		4	9		4	
	10	男子22歳未満級 2回戦		10			10			
	11			11			11			
	12			12			12			
	13		4	13		2	13		2	
	14			14			14			
	15			15	男子90kg級 3回戦		15	男子90kg級 3回戦		
	16			16			16			
	17		2	17		1	17		1	
	18	男子22歳未満級 3回戦		18			18			
	19			19	男子90kg級 4回戦		19	男子90kg級 4回戦		
	20			20			20			
	21		2	21	男子90kg級 準決勝	1	21	男子90kg級 準決勝	1	
	22			22	男子90kg級 準決勝		22	男子90kg級 講道館杯資格決定戦		
	23	男子22歳未満級 準決勝	1	23	男子100kg級 1回戦	3	23	男子90kg級 講道館杯資格決定戦	3	
24		24		男子100kg級 1回戦	24					
25	男子22歳未満級 決勝	1	25		8	25	男子100kg級 1回戦	4		
26			26	男子100kg超級 1回戦		26				
15:40	27	男子100kg級 1回戦	3	27		4	27		8	
	28			28			28			
	29	男子100kg超級 1回戦	7	29		4	29	男子100kg級 2回戦	8	
	30			30			30			
	31			31			31			
	32			32			32			
	33		4	33		2	33		4	
	34			34	男子100kg超級 2回戦		34			
	35	男子100kg超級 2回戦		35			35			
	36			36			36			
	37		2	37		1	37	男子100kg級 3回戦	4	
	38			38	男子100kg超級 3回戦		38			
	39	男子100kg超級 3回戦	2	39		3	39		2	
	40			40	男子100kg超級 準決勝		40	男子100kg級 準決勝		
	41	男子100kg超級 準決勝	1	41	男子100kg超級 講道館杯資格決定戦	3	41	男子100kg級 準決勝	2	
	42			42			42			
	43	男子100kg超級 決勝	1	43		4	43	男子100kg級 講道館杯資格決定戦	2	
	44			44			44			
18:00				45			45	男子100kg級 決勝	1	
				46			46	男子100kg級 講道館杯資格決定戦	1	

第2日目 (12月19日(日))

	第1試合場			第2試合場			第3試合場				
	No.		試合数	No.		試合数	No.		試合数		
9:00	1	男子73kg級 1回戦	1	1	男子73kg級 1回戦	2	1	男子73kg級 1回戦	3		
	2	男子73kg級 2回戦	10	2		11	2		11		
	3			3	男子73kg級 2回戦		3				
	4			4			4	男子73kg級 2回戦		4	
	5			5			5			5	
	6			6			6			6	
	7			7			7			7	
	8			8			8			8	
	9			9			9			9	
	10			10			10			10	
	11			11			11			11	
	12	男子73kg級 3回戦	6	12		5	12		5		
	13			13			13				
	14			14	男子73kg級 3回戦		14				
	15			15			15	男子73kg級 3回戦		15	
	16			16			16			16	
	17			17			17			17	
	18	男子73kg級 4回戦	3	18		3	18		2		
	19			19	男子73kg級 4回戦		19				
	20			20			20	男子73kg級 4回戦		20	
	21	男子73kg級 5回戦	2	21		1	21		1		
	22			22	男子73kg級 5回戦		22	男子73kg級 5回戦		22	
	23	男子73kg級 準決勝	1	23	男子73kg級 準決勝	1	23	男子73kg級 講道館杯資格決定戦	3		
	24	男子73kg級 決勝		24	男子60kg級 1回戦		24				
11:30	25	男子60kg級 1回戦	4	25		5	25		5		
	26			26			26	男子60kg級 1回戦		26	
	27			27			27			27	
	28			28			28			28	
	29	男子60kg級 2回戦	3	29	男子60kg級 2回戦	3	29		2		
	30			30			30	男子60kg級 2回戦		30	
	31			31			31			31	
	32	男子60kg級 3回戦	2	32	男子60kg級 3回戦	1	32		1		
	33			33	男子60kg級 準決勝		33	男子60kg級 3回戦		33	
	34	男子60kg級 準決勝	1	34		1	34	男子60kg級 講道館杯資格決定戦	3		
	35	男子60kg級 決勝		35			35				
		1				36					
		1				36					
12:35	1	男子66kg級 1回戦	6	1	男子66kg級 1回戦	7	1	男子66kg級 1回戦	8		
	2			2			2				
	3			3			3				
	4			4			4				
	5			5			5				
	6			6			6				
	7	男子66kg級 2回戦		6	7			5		7	
	8		8		男子66kg級 2回戦	8					
	9		9			9	男子66kg級 2回戦		9		
	10			10			10				
	11			11			11				
	12			12			12				
	13	男子66kg級 3回戦	3	13	男子66kg級 3回戦	3	13		2		
	14			14			14	男子66kg級 3回戦		14	
	15			15			15				
	16	男子66kg級 4回戦	2	16	男子66kg級 4回戦	1	16	男子66kg級 4回戦	1		
	17			17	男子66kg級 準決勝		17	男子66kg級 講道館杯資格決定戦		17	
	18	男子66kg級 準決勝	1	18	男子81kg級 1回戦	6	18		3		
	19	男子66kg級 決勝		19			19				
14:30	20	男子81kg級 1回戦	6	20		6	20	男子81kg級 1回戦	8		
	21			21			21				
	22			22			22				
	23			23			23				
	24			24	男子81kg級 2回戦		24				
	25			25			25				
	26	男子81kg級 2回戦	5	26		6	26		5		
	27			27			27				
	28			28			28	男子81kg級 2回戦		28	
	29			29			29				
	30			30	男子81kg級 3回戦	3	30		2		
	31	男子81kg級 3回戦	3	31			31				
	32			32			32				
	33			33	男子81kg級 4回戦	1	33	男子81kg級 3回戦	2		
	34	男子81kg級 4回戦	2	34	男子81kg級 準決勝		34				
	35							35	男子81kg級 4回戦	1	
	36	男子81kg級 準決勝	1				36	男子81kg級 講道館杯資格決定戦	3		
	37	男子81kg級 決勝		37		37					
16:30						38					

☆武道館会場図☆

※12月19日(日)は4階、5階は使用できません。

1階



相撲場から武道館への
上り口

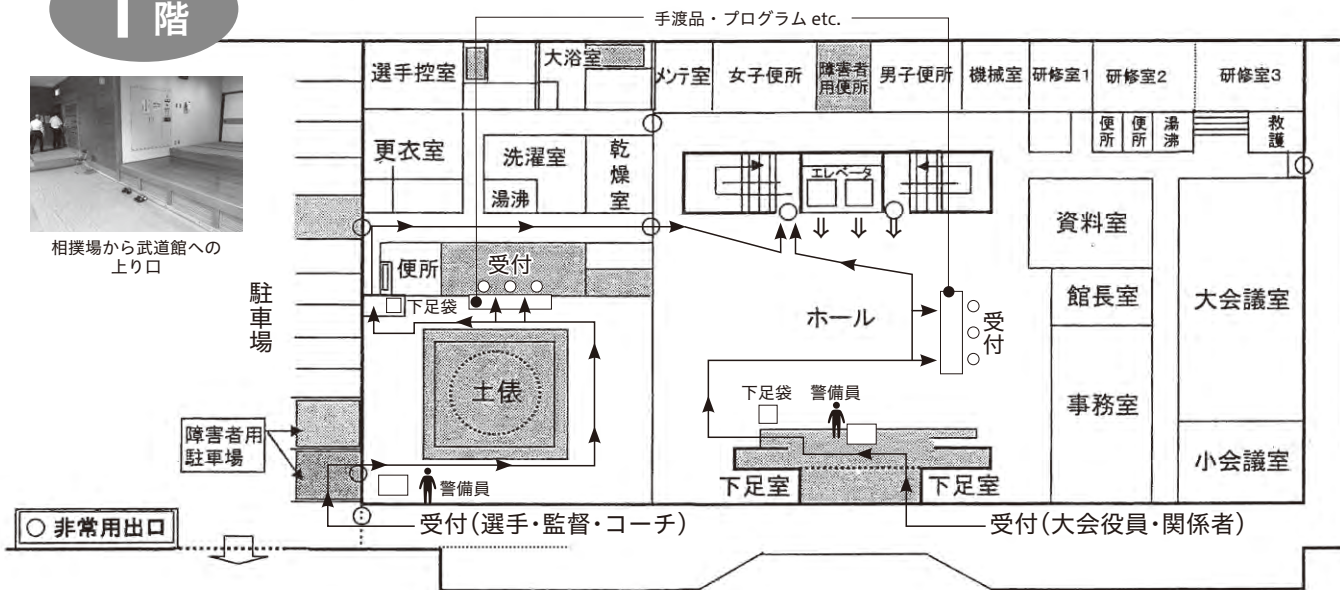

2階

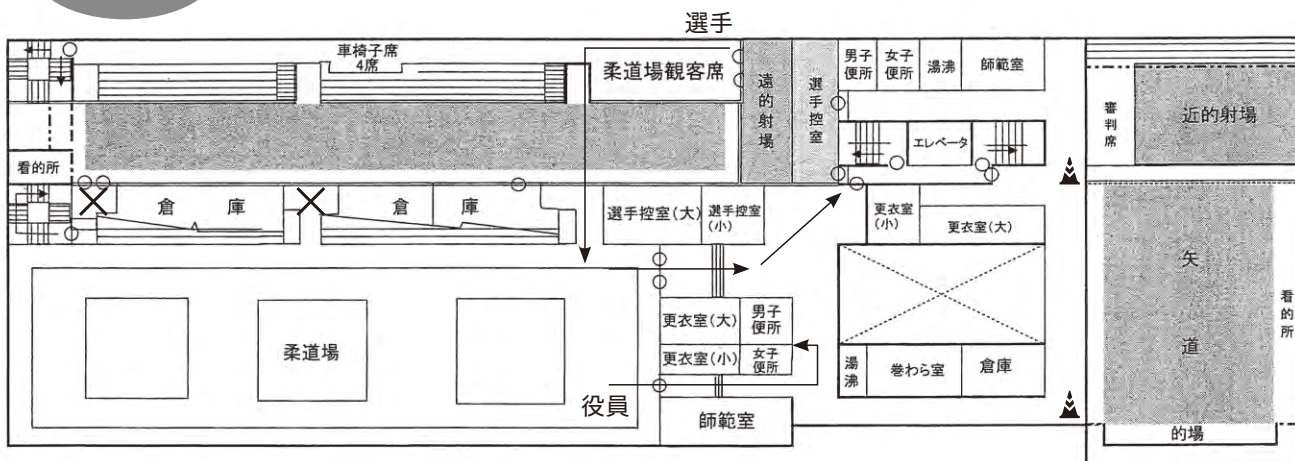

3階

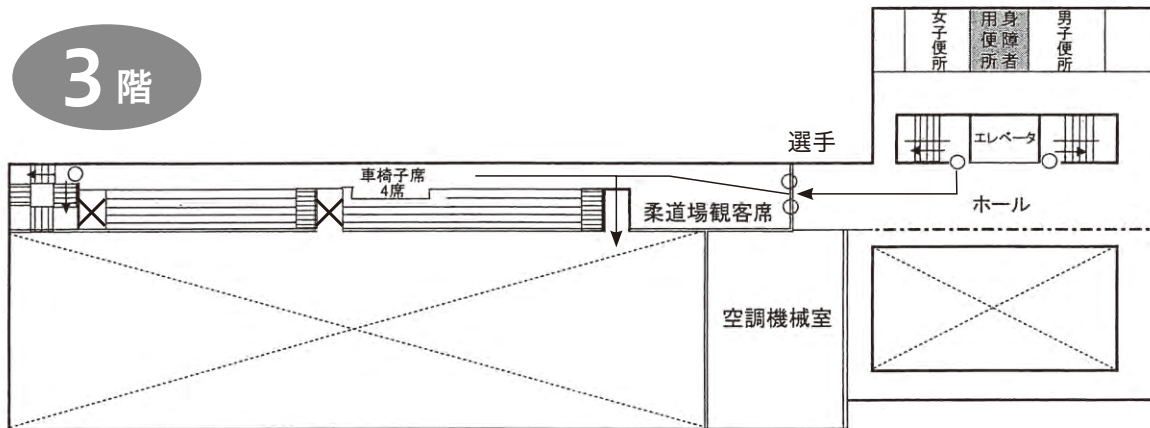

4階

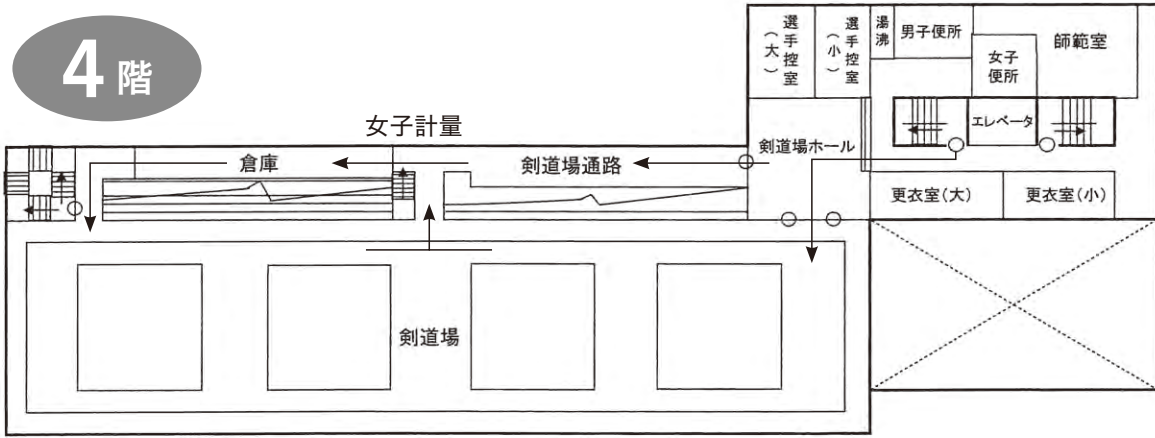

5階

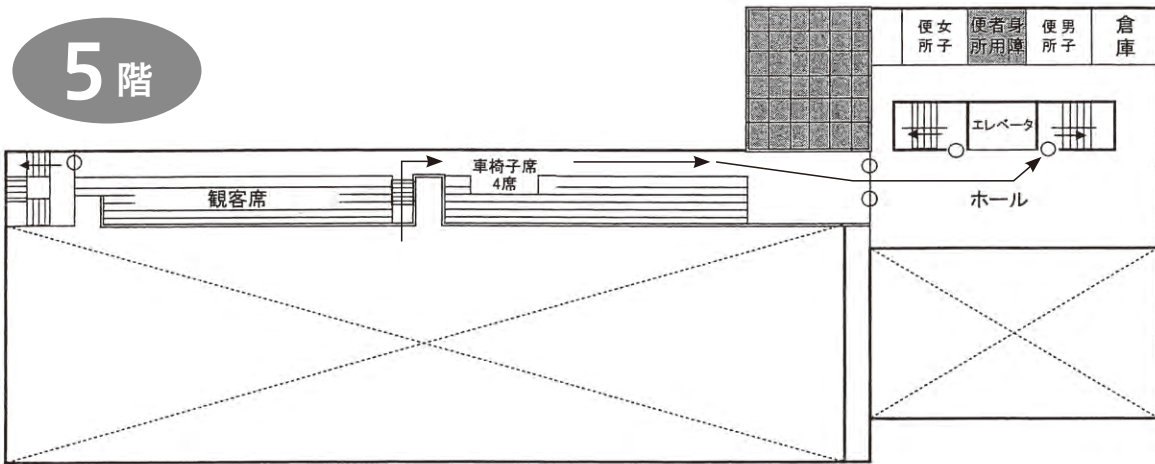

☆アヤハレークサイドホテル計量受付会場☆

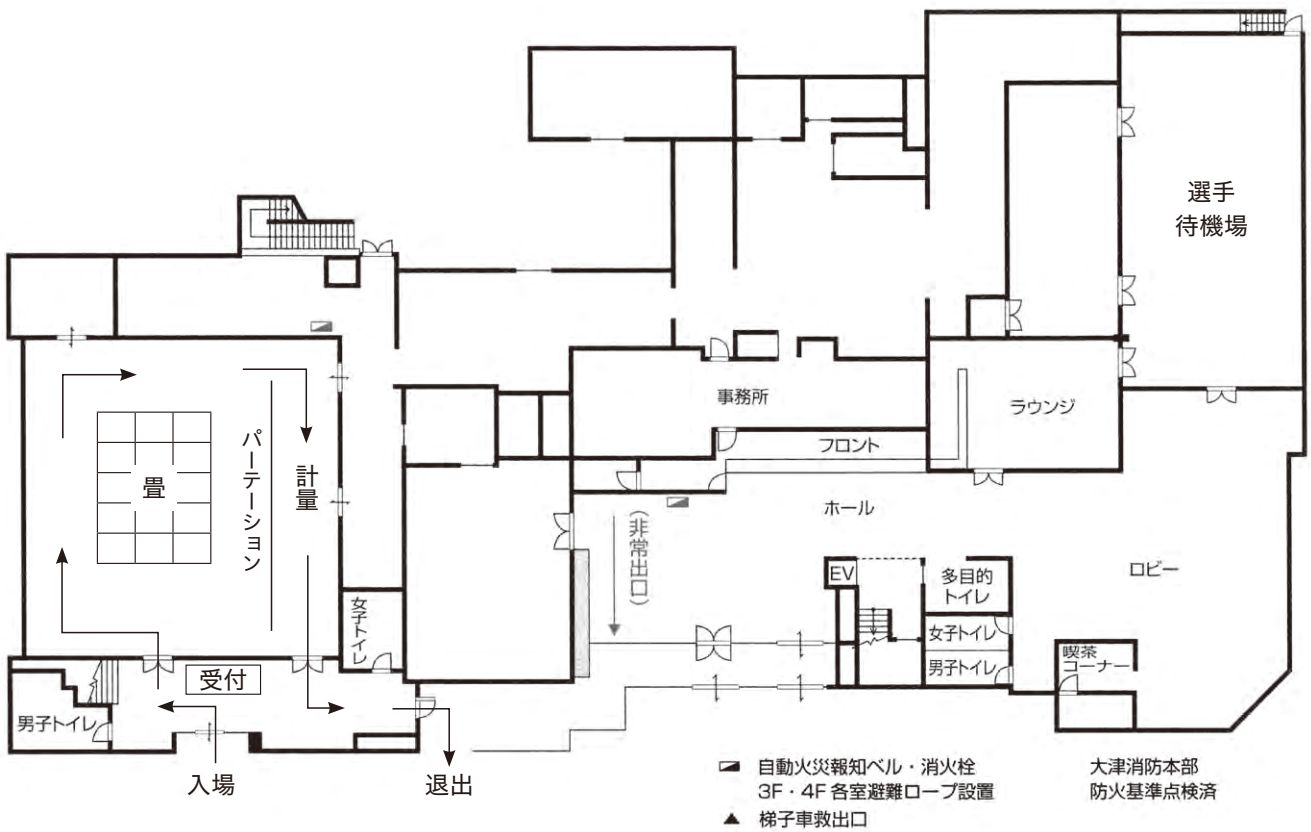

安全を科学し、安心をお届けする。



止めるという基本性能を追求し、
あらたな魅力を提案。

クルマが持つ走行性能を最大限に活かすには優れた制動力が不可欠。

アドヴィックスは、地球環境にやさしく、

安全で快適なブレーキシステムの開発を通じて

誰もが安心してたのしめるクルマづくりに貢献します。

ADVICS
For Safety Evolution

株式会社アドヴィックス

愛知県刈谷市昭和町2-1 www.advics.co.jp

第49回全日本実業柔道個人選手権大会優勝者（男子）



- ①100kg超級
- ②熊代 佑輔
- ③ALSOK
- ④東海大院



- ①100kg級
- ②石内 裕貴
- ③旭化成
- ④天理大



- ①90kg級
- ②二見 省吾
- ③旭化成
- ④國學院大



- ①81kg級
- ②丸山 剛毅
- ③パーク24
- ④天理大



- ①73kg級
- ②清水 健登
- ③パーク24
- ④山梨学院大



- ①66kg級
- ②橋口 祐葵
- ③パーク24
- ④明治大



- ①60kg級
- ②青木 大
- ③パーク24
- ④日本体育大



- ①22歳未満
- ②アンドルスジョーケーシー
- ③日本エースサポート
- ④札幌山の手高

ALSOKは、

これからもスポーツの振興に

貢献してまいります。

**ALways
Security
OK**

ALSOK

柔道男子 90kg 級
向 翔一郎

柔道女子 78kg 級
梅木 真美



第49回全日本実業柔道個人選手権大会優勝者（女子）



- ①78kg超級
- ②橋本 朱未
- ③コマツ
- ④淑徳大



- ①78kg級
- ②高山 莉加
- ③三井住友海上火災保険
- ④鹿児島南高



- ①70kg級
- ②新添 左季
- ③自衛隊体育学校
- ④山梨学院大



- ①63kg級
- ②長内 香月
- ③JR東日本
- ④山梨学院大



- ①57kg級
- ②大辻 瑛美
- ③自衛隊体育学校
- ④埼玉大



- ①52kg級
- ②前田 千島
- ③三井住友海上火災保険
- ④国分中央高



- ①48kg級
- ②角田 夏実
- ③了徳寺大学職員
- ④東京学芸大

①階級 ②氏名 ③所属 ④出身校



燃えるには、エネルギーが必要だ。
あきらめず挑み続ければ、なにかが変わる。
その汗を忘れるな。
その孤独を噛みしめろ。
挑み、勝つために。

つぎの「うれしい!」へ。 **KeiYO GAS**

組み合わせ

男子100kg超級(31名)

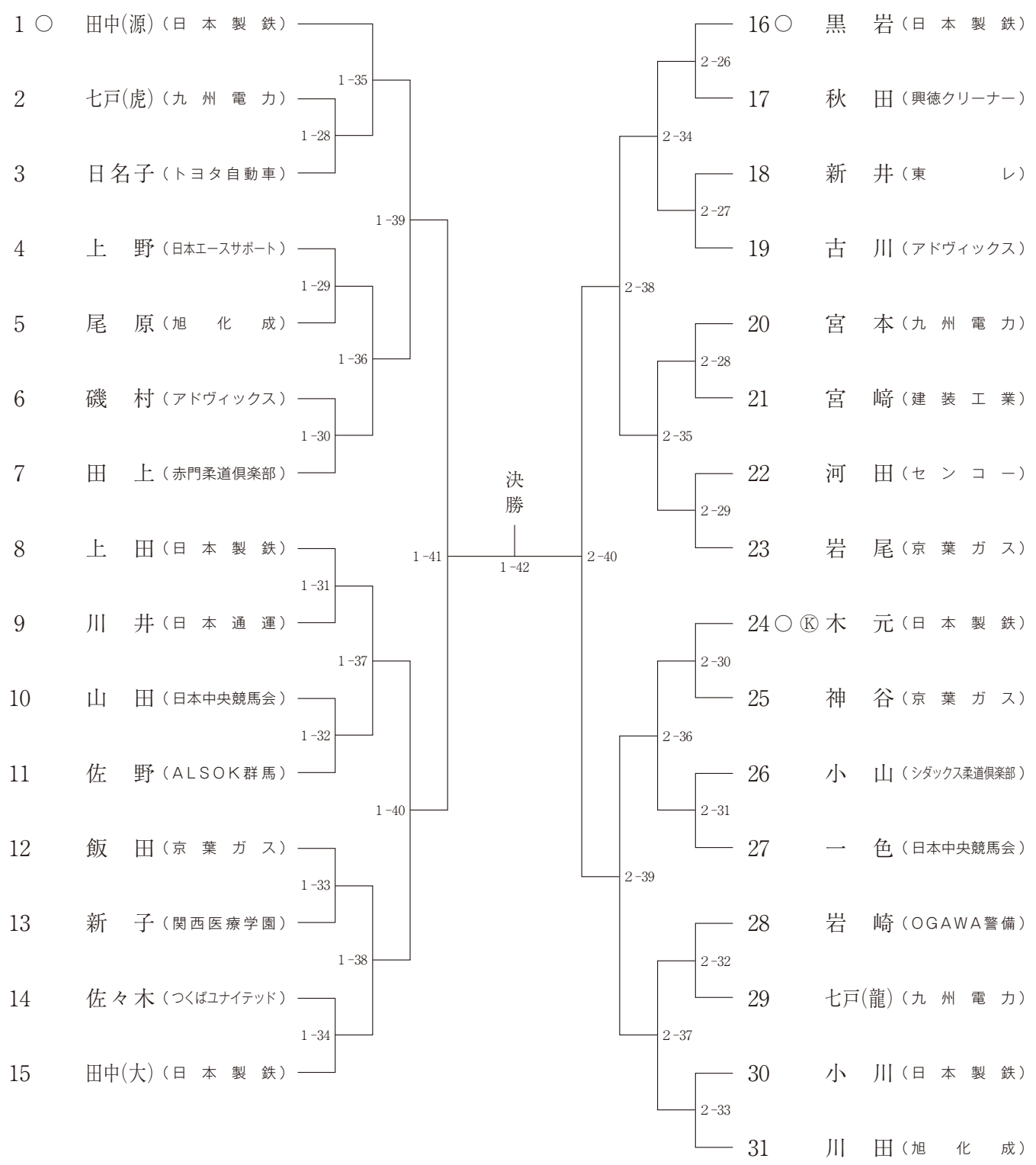

講道館杯全日本柔道体重別選手権大会 出場資格決定戦(名付与)

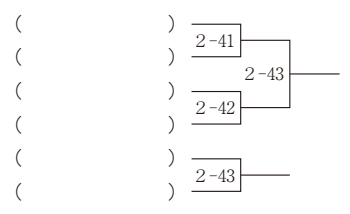

○：シード
 ⊗：講道館杯出場資格有
 試合番号：試合場-試合順



Mikoto Tsunemi



Sana Yoshida



Ryoko Takeda



Tsukasa Yoshida



Koyuki Tsuruoka

For our team



Ayano Yuki



Chen-ling Lien



Miku Tashiro



Yoko Ono



Riho Saiganji

For my dream



Mao Izumi



Ruika Sato



Wakaba Tomita



Akemi Hashimoto

コマツ女子柔道部
Komatsu Women's Judo Team

組み合わせ 男子100kg級(26名)

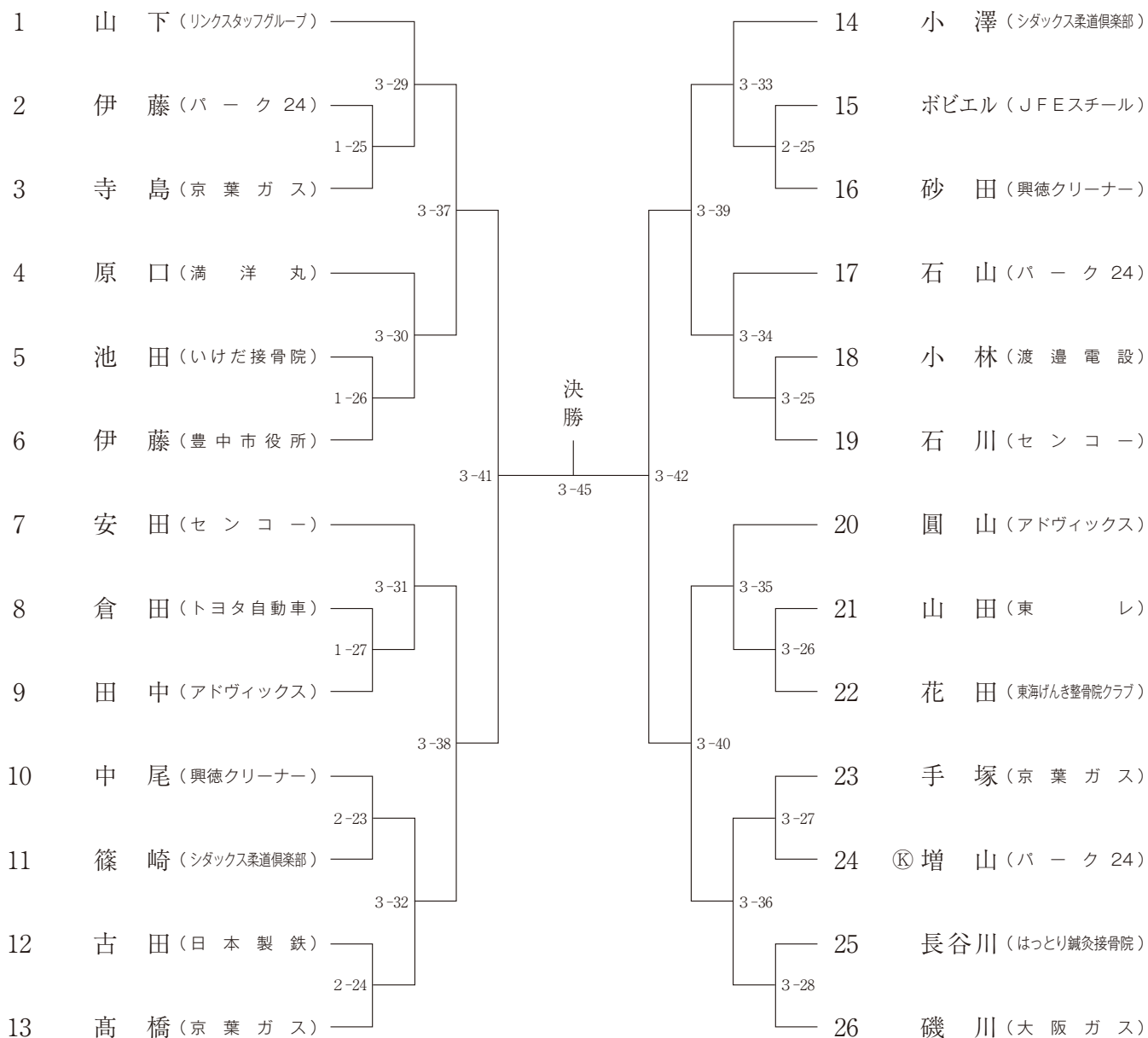

講道館杯全日本柔道体重別選手権大会 出場資格決定戦(名付与)

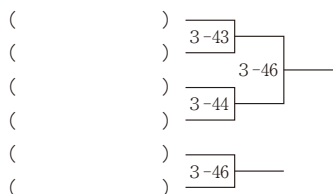

○：シード
 ㊤：講道館杯出場資格有
 試合番号：試合場-試合順

先攻

Moving Global SENKO

物流を超える、世界を動かす、ビジネスを変える。

人を育て、人々の生活を支援する企業グループとして、
物流・商流事業を核に、未来を動かす
サービス・商品の新潮流の創造にたゆみなく挑戦し、
真に豊かなグローバル社会の実現に貢献します。



センコー株式会社

- 事業内容 総合物流業（貨物自動車運送事業、倉庫業、海上運送事業、国際運送取扱業、鉄道利用運送事業、小運搬構内作業 など）
- 会社情報 〒531-6115 大阪府北区大淀中1-1-30
梅田スカイビルタワーウエスト15F
TEL.06-6440-5164
<http://www.senko.co.jp/>



センコー株式会社
ホームページ



センコー柔道部
ホームページ

組み合わせ 男子90kg級(50名)

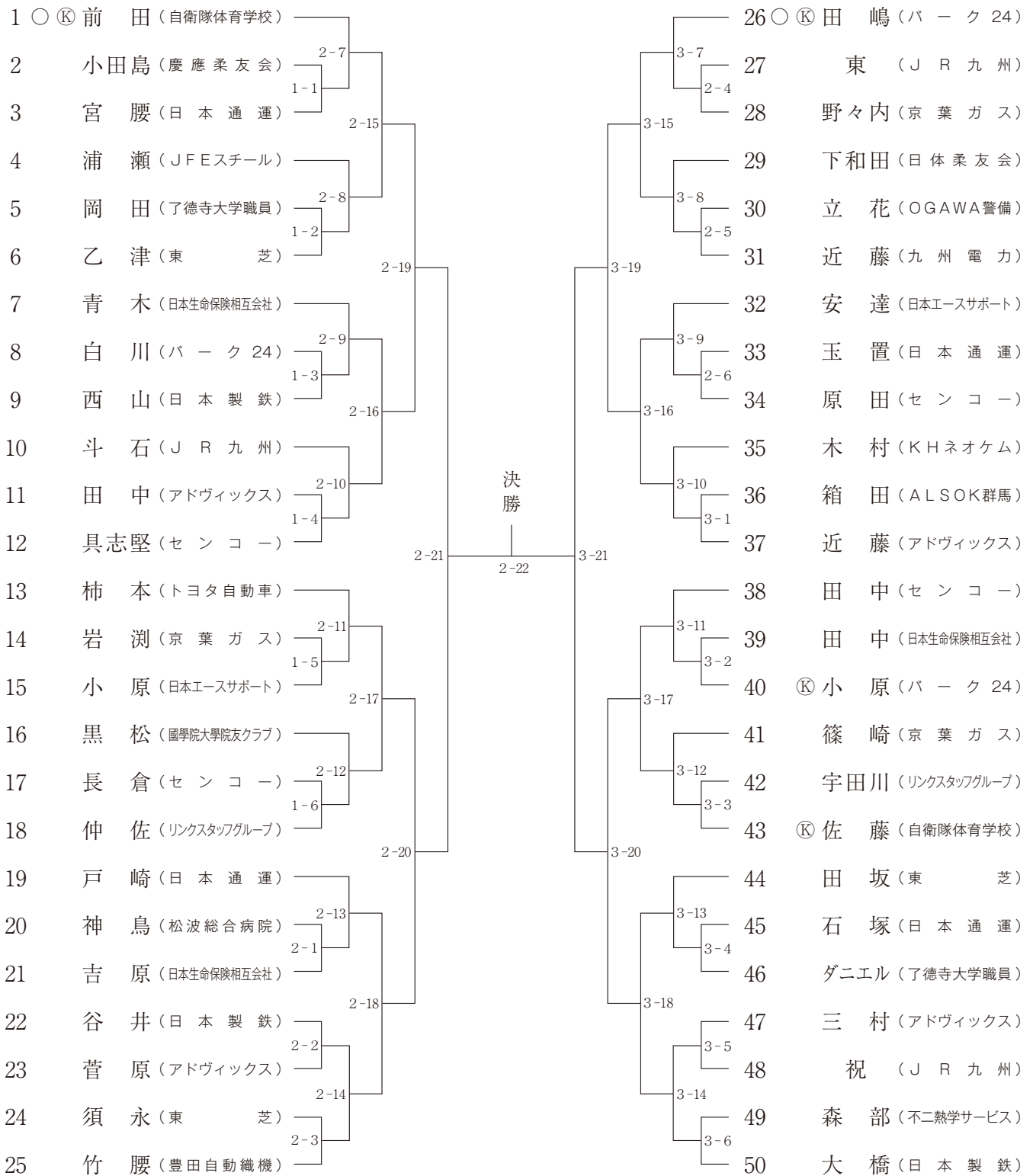

講道館杯全日本柔道体重別選手権大会 出場資格決定戦(名付与)

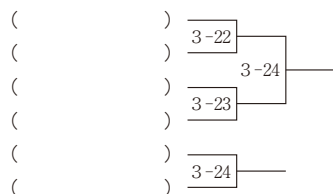

○：シード
 ⑤：講道館杯出場資格有
 試合番号：試合場-試合順

J R Aは、お客様にご購入いただいた勝馬投票券の収益を通じて、畜産振興、被災地支援、馬事文化の振興、環境に配慮した事業活動などに、取り組んでいます。



馬券は20歳になってから、ほどよく楽しむ大人の遊び。
馬券は正規の窓口で。

組み合わせ

男子81kg級(52名)

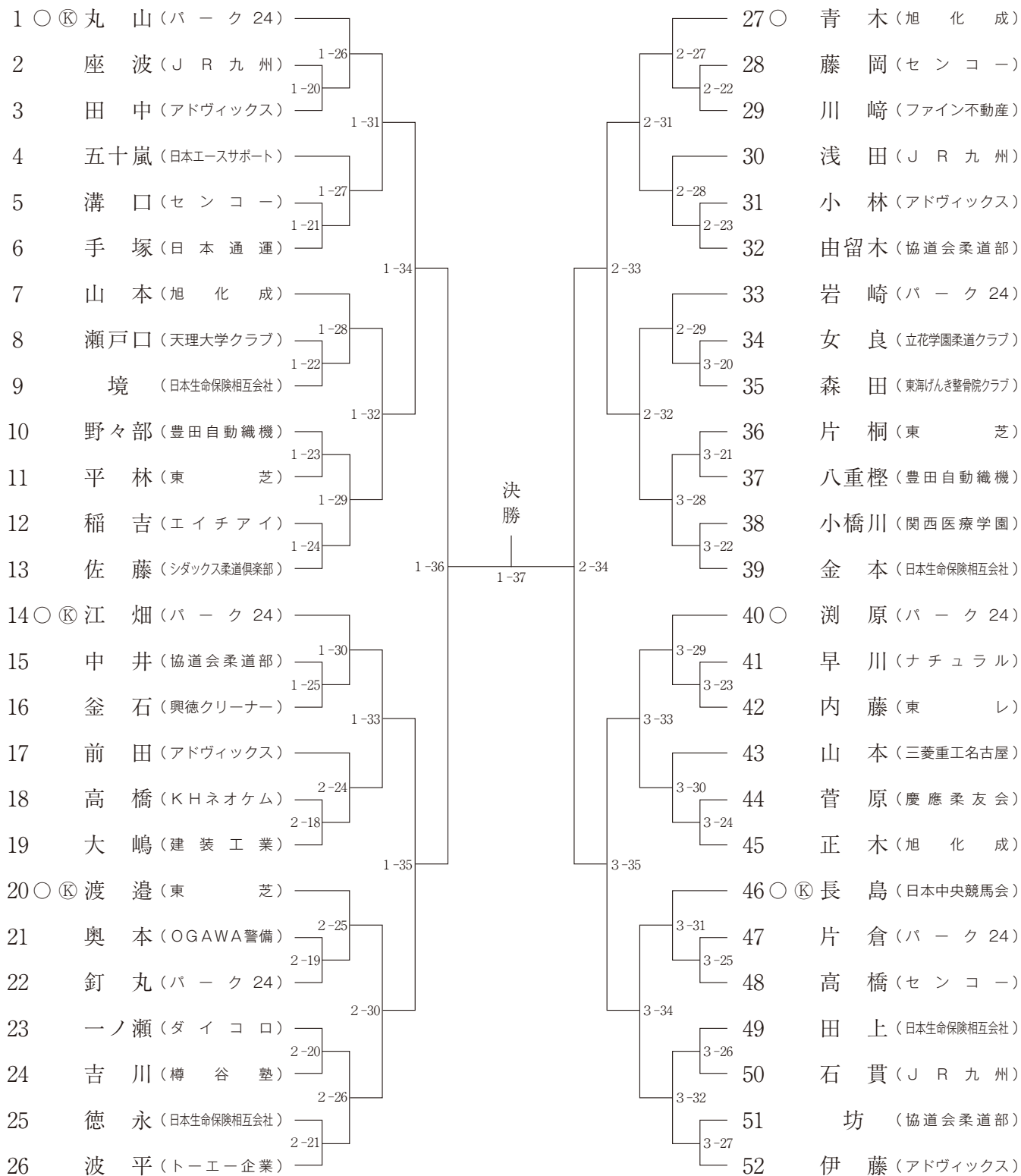

講道館杯全日本柔道体重別選手権大会 出場資格決定戦(名付与)

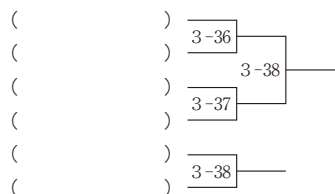

○：シード
 ⑧：講道館杯出場資格有
 試合番号：試合場-試合順

We Find the Way

どんなに困難な環境でも、
ただ一つの最善のルートを見つけ出し、
磨き上げた技術の全てでモノを運ぶ。
日本通運は、原英莉花プロとともに
世界へ挑戦します。



www.nittsu.co.jp

日本通運所属
原 英莉花プロ

NIPPON EXPRESS

組み合わせ 男子73kg級(70名)

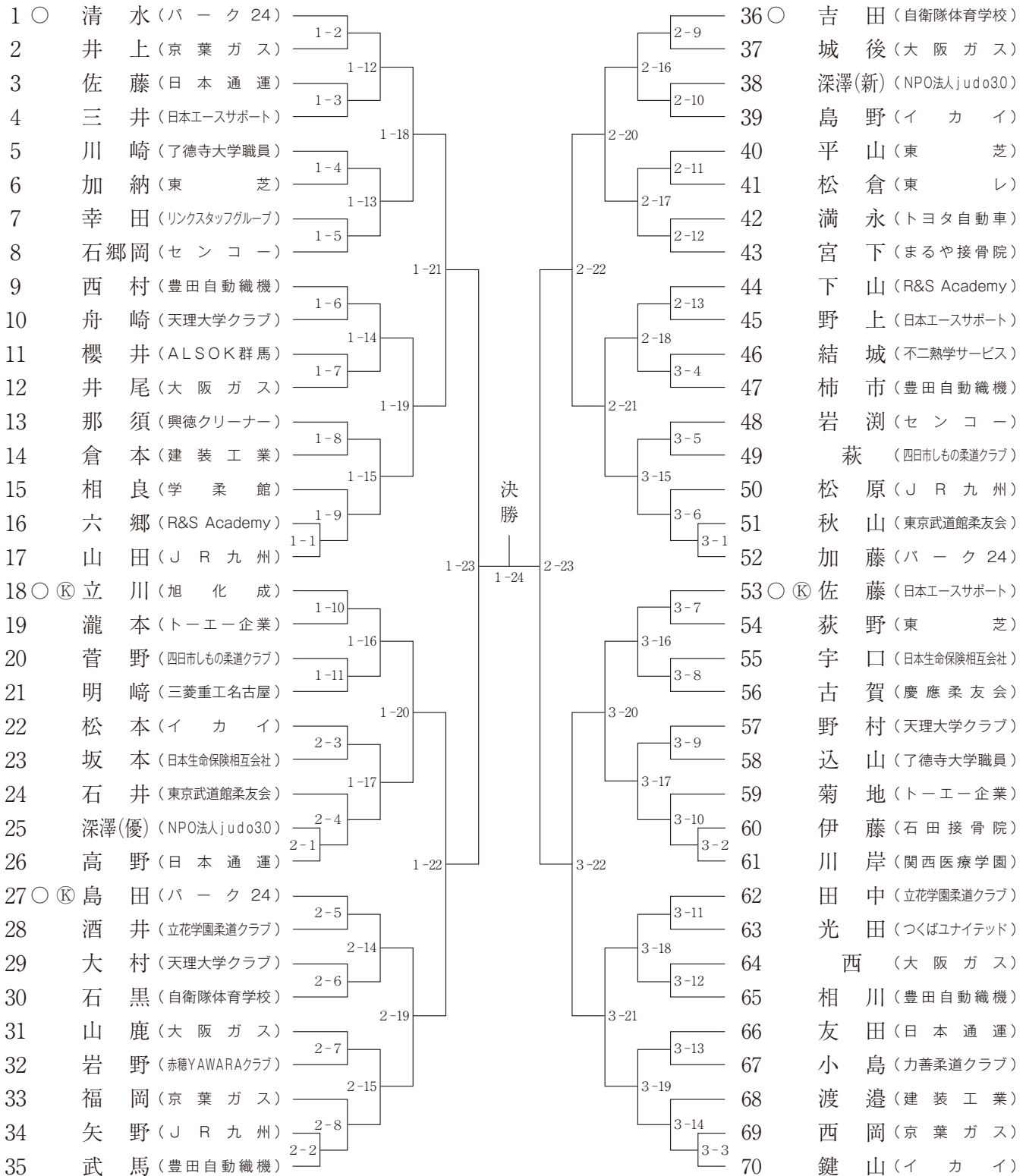

男子73kg級

講道館杯全日本柔道体重別選手権大会 出場資格決定戦(名付与)

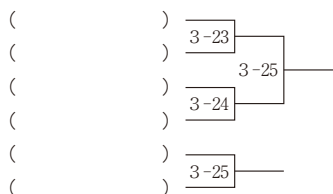

○：シード
 ⑧：講道館杯出場資格有
 試合番号：試合場-試合順

地域の医療・福祉の明日を見つめる つながり



日本エースサポート株式会社

〒569-0802 大阪府高槻市北園町13番19号
TEL 072-684-2217

医療法人 仁寿会

〒569-0056 大阪府高槻市城南町2丁目46番26号
TEL 072-662-9985

社会福祉法人 春樹会

〒569-1131 大阪府高槻市郡家本町13番18号
TEL 072-681-2020

組み合わせ

男子66kg級(53名)

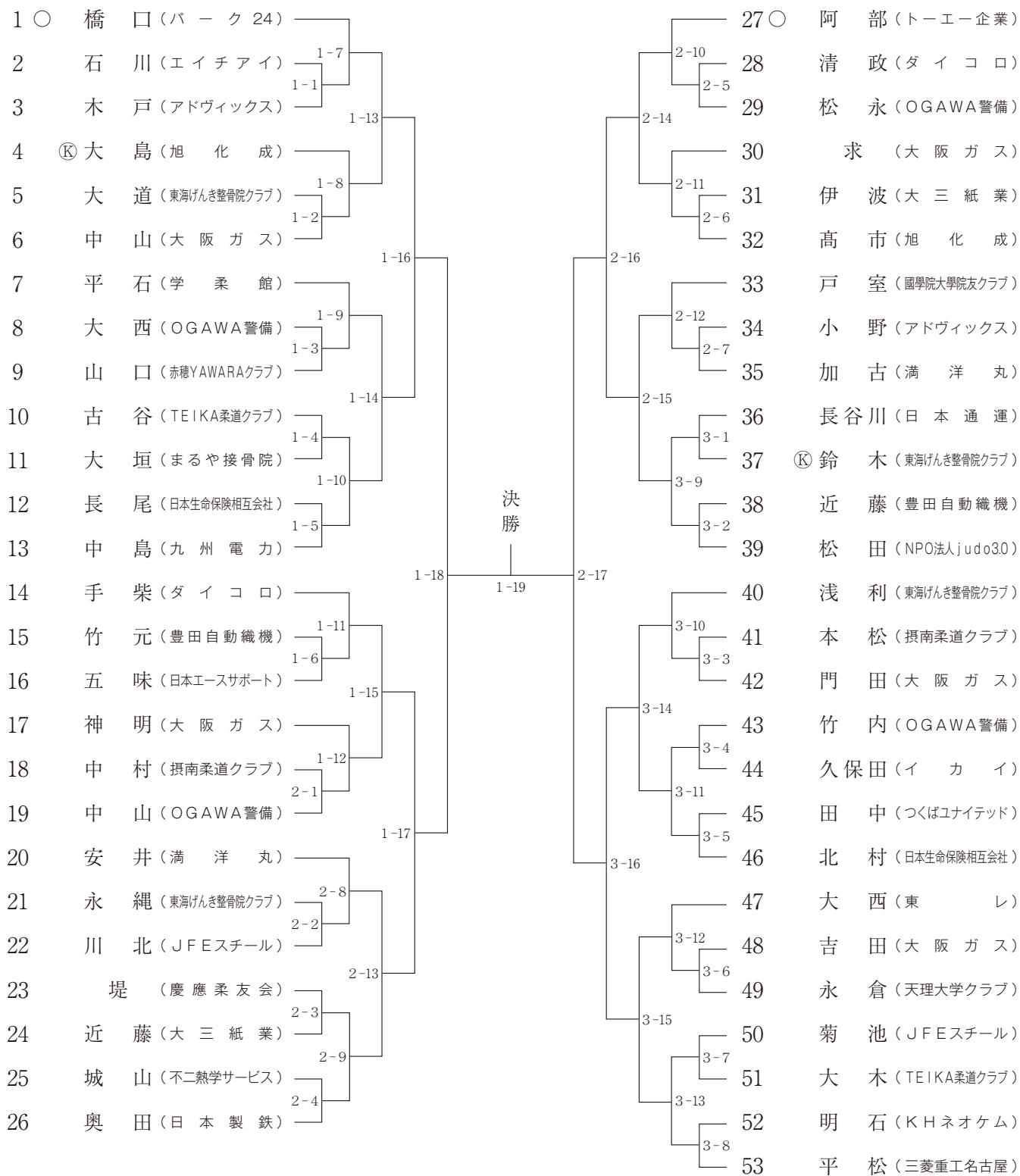

講道館杯全日本柔道体重別選手権大会 出場資格決定戦(名付与)

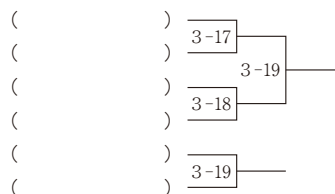

○：シード
 ①：講道館杯出場資格有
 試合番号：試合場-試合順

君たちが未来だ。



旭化成に柔道部があることをご存知でしょうか。
いくつもの国際大会で優勝者を輩出しています。
そんな実力を持つ部員たちが、
ドイツでも柔道教室を開いています。
集まってくれるのは、主に小中学生の子どもたち。
初めてのことに戸惑う。
悔しい思いをする。
そしてある時、夢中になっている自分に気づく。
そんな姿を、何度も見てきました。
未来はいつだって、子どもたちの中にあります。
私たちはこれからも、
子どもたちの可能性をひらく活動を
つづけてゆこうと思います。

昨日まで世界になかったものを。

AsahiKASEI

組み合わせ

男子60kg級(30名)

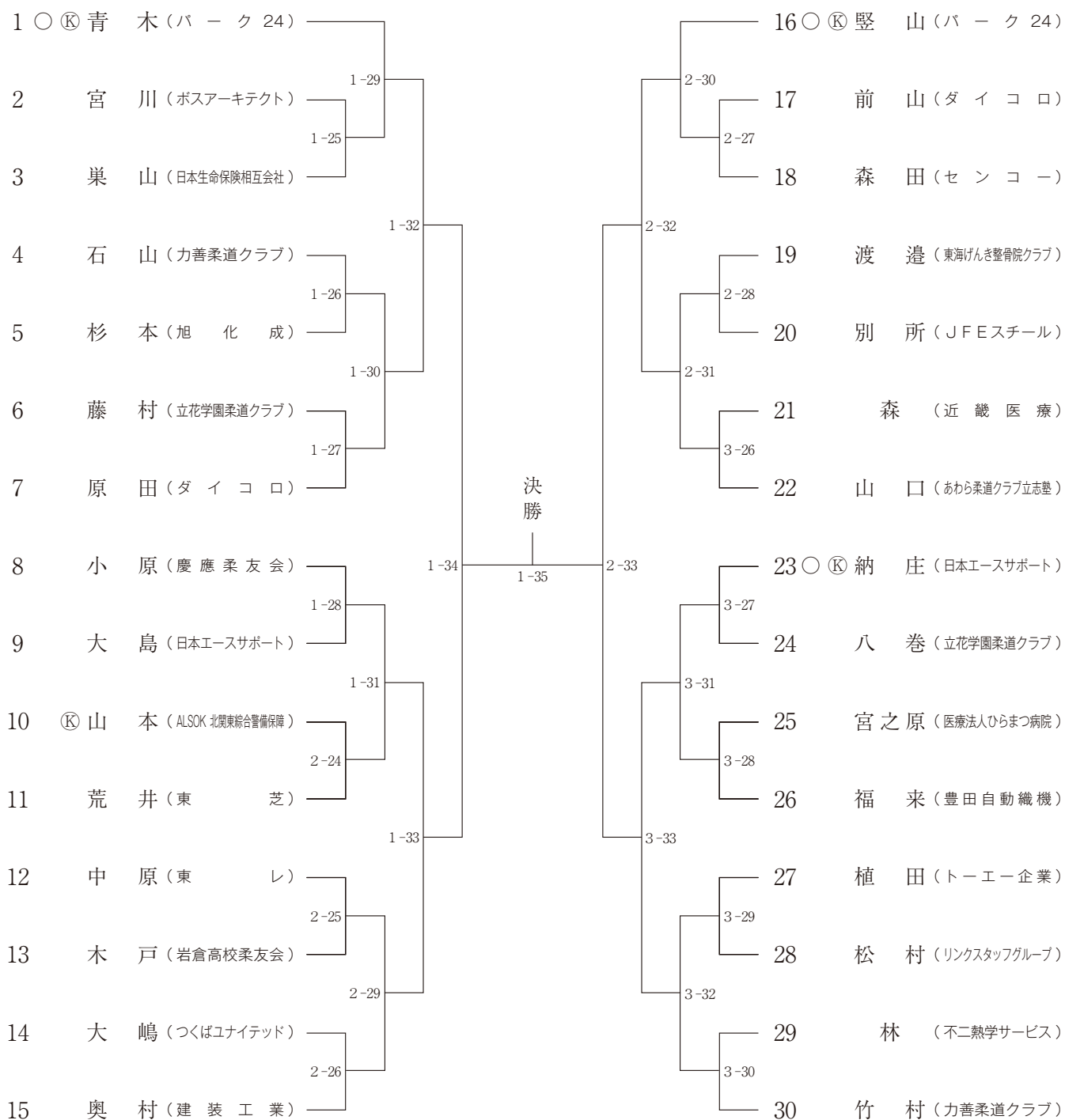

講道館杯全日本柔道体重別選手権大会 出場資格決定戦(名付与)

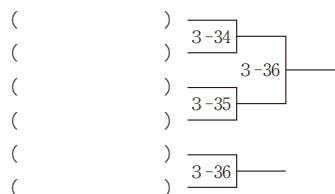

○：シード
 ⑧：講道館杯出場資格有
 試合番号：試合場-試合順

組み合わせ

男子22歳未満(19名)

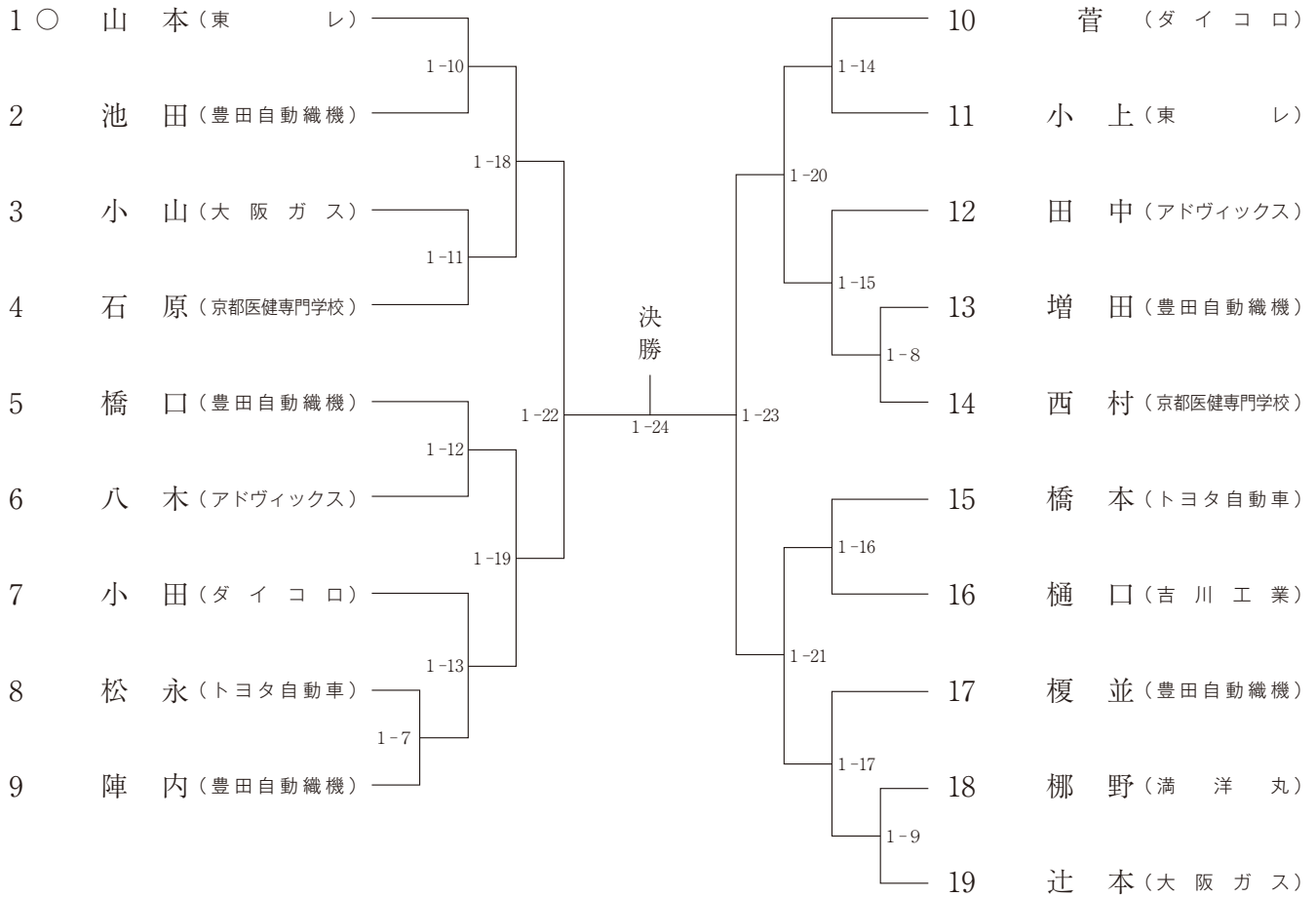

○：シード
試合番号：試合場-試合順

組み合わせ 女子78kg超級(7名)

Aブロック

	橋本	桺川	児島	勝敗	順位
○ ㊞ 橋本(コマツ)		2-37	2-32		
桺川(創柔会柔道クラブ)			1-21		
児島(ヤックス)					

Bブロック

	井上	村田	後藤	辻村	勝敗	順位
○ ㊞ 井上(JR東日本)		1-20	2-31	2-35		
村田(ALSOK北関東総合警備保障)			2-36	2-30		
後藤(日光警備)				1-19		
辻村(ひらまつ病院)						

<決勝戦>

講道館杯全日本柔道体重別選手権大会 出場資格決定戦(名付与)

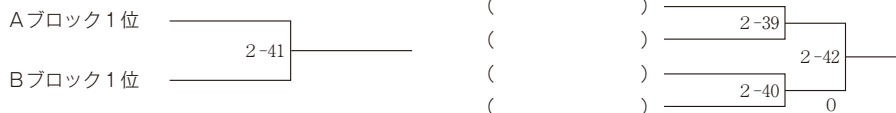

組み合わせ 女子78kg級(14名)

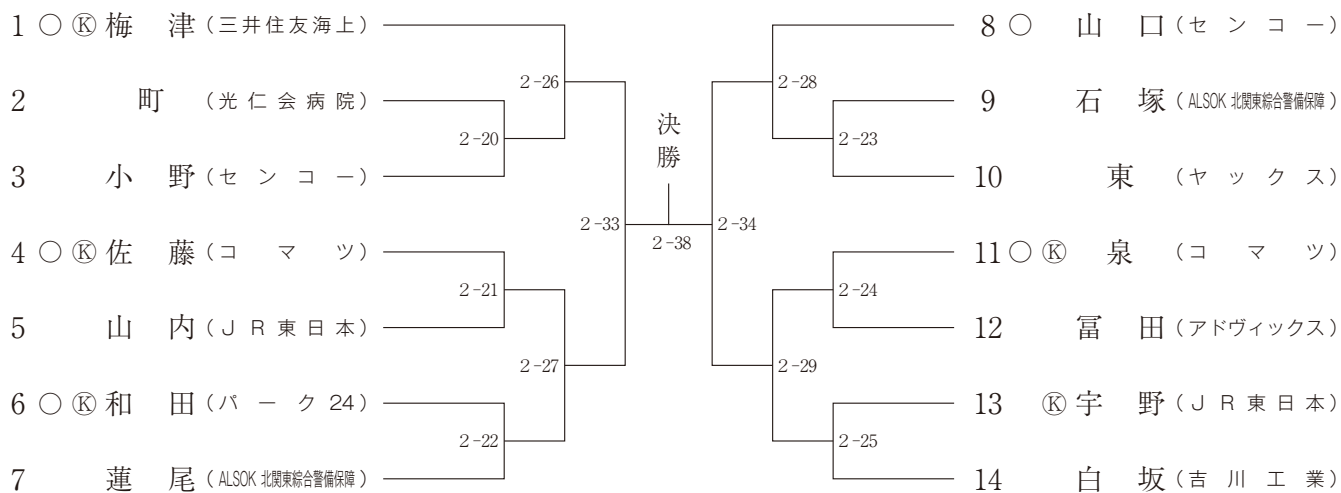

講道館杯全日本柔道体重別選手権大会 出場資格決定戦(名付与)

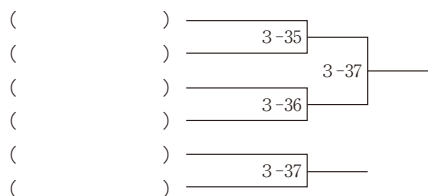

○：シード

㊞：講道館杯出場資格有

試合番号：試合場-試合順

組み合わせ 女子70kg級(18名)

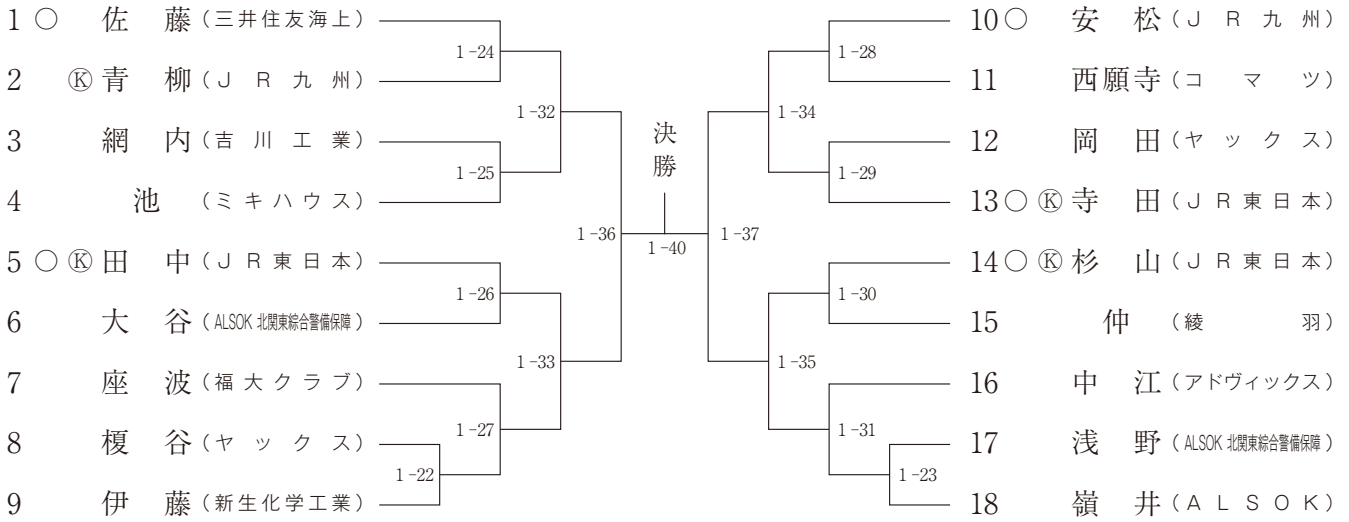

講道館杯全日本柔道体重別選手権大会 出場資格決定戦(名付与)

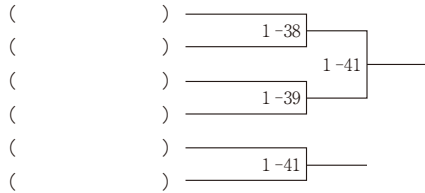

組み合わせ 女子63kg級(18名)

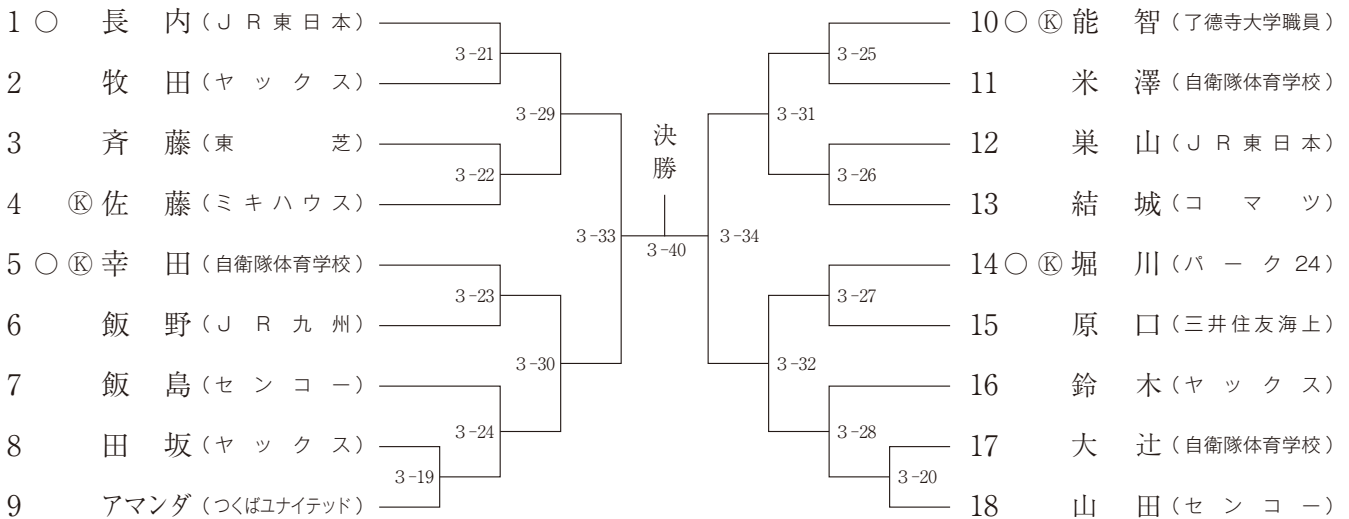

講道館杯全日本柔道体重別選手権大会 出場資格決定戦(名付与)

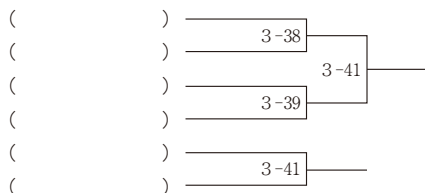

○：シード
 ㊤：講道館杯出場資格有
 試合番号：試合場-試合順

組み合わせ 女子57kg級(25名)

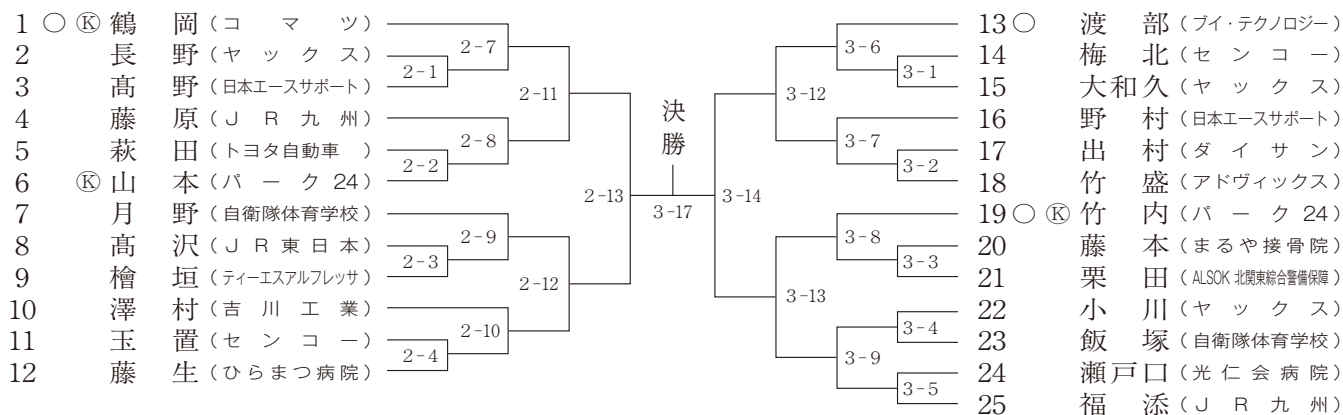

講道館杯全日本柔道体重別選手権大会 出場資格決定戦(名付与)

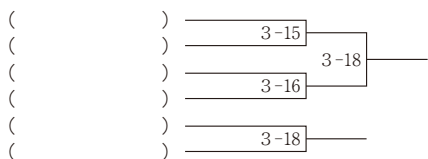

組み合わせ 女子52kg級(16名)

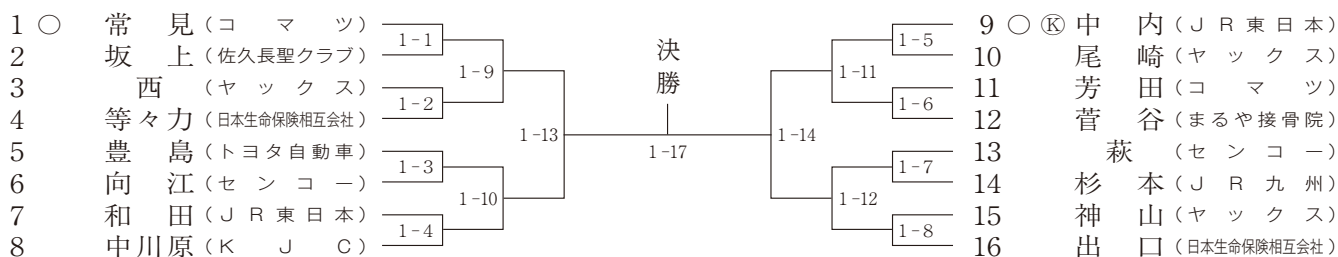

講道館杯全日本柔道体重別選手権大会 出場資格決定戦(名付与)

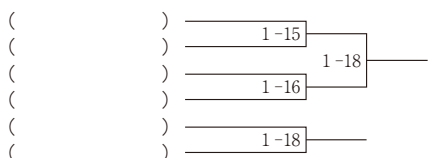

組み合わせ 女子48kg級(6名)

Aブロック

	坂口	稲毛	濱田	勝敗	順位
坂口(ヤックス)		2-15	3-11		
稲毛(アセットホームサービス)			2-6		
濱田(ベネシード)					

Bブロック

	大路	有野	西	勝敗	順位
大路(東光)		2-14	3-10		
有野(JR東日本)			2-5		
西(樽谷塾)					

<決勝戦>



講道館杯全日本柔道体重別選手権大会 出場資格決定戦(名付与)

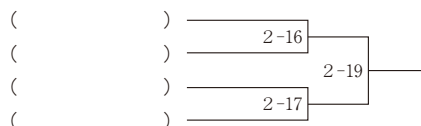

○：シード

Ⓚ：講道館杯出場資格有

試合番号：試合場-試合順

選手 の 横 顔

男子100kg超級

No.	氏 名	段	チ-ーム名	年齢	身長	体重	出身校	出身
1	田中 源大	3	日本製鉄	24	180	125	明治大	山口
2	七戸 虎	4	九州電力	31	190	115	福岡大	沖縄
3	日名子隼輔	2	トヨタ自動車	31	172	120	星城高	愛知
4	上野 翔平	3	日本エ-ースサポート	24	180	120	筑波大	石川
5	尾原 琢仁	4	旭化成	26	193	120	筑波大	兵庫
6	磯村 亮太	3	アドヴィックス	22	178	120	国士館大	愛知
7	田上 創	3	赤門柔道倶楽部	28	188	120	東京大院	東京
8	上田 轄麻	3	日本製鉄	28	185	130	明治大	岐阜
9	川井 康平	2	日本通運	23	182	145	筑波大	静岡
10	山田 伊織	3	日本中央競馬会	23	177	115	国士館大	岐阜
11	佐野 慶征	2	ALSOK群馬	25	175	130	関東学園大	群馬
12	飯田 健伍	3	京葉ガス	28	184	120	山梨学院大	東京
13	新子 大生	初	関西医療学園	20	188	140	常翔学園高	大阪
14	佐々木卓磨	3	つくばユナイテッド	22	175	110	筑波大	秋田
15	田中 大貴	4	日本製鉄	29	179	123	国士館大	岐阜
16	黒岩 貴信	3	日本製鉄	28	193	135	筑波大	福岡
17	秋田 滴	3	興徳クリーナー	24	180	140	大阪体育大	大阪
18	新井 滉燿	3	東レ	23	185	115	天理大	兵庫
19	古川 裕熙	3	アドヴィックス	24	187	140	天理大	青森
20	宮本 康平	4	九州電力	28	190	115	慶應義塾大	長崎
21	宮崎 雄樹	3	建装工業	25	175	125	大東文化大	神奈川
22	河田 闘志	3	センコー	22	186	100	天理大	兵庫
23	岩尾 敬太	4	京葉ガス	31	186	125	国士館大	東京
24	木元 拓人	3	日本製鉄	24	190	125	日本大	千葉
25	神谷 快	4	京葉ガス	26	170	120	筑波大	沖縄
26	小山 亮	3	シダックス柔道倶楽部	28	172	150	帝京大	静岡
27	一色 勇輝	3	日本中央競馬会	24	186	125	日本大	広島
28	岩崎 康希	2	OGAWA警備	25	178	140	大阪体育大浪商高	大阪
29	七戸 龍	5	九州電力	32	193	123	福岡大	沖縄
30	小川 竜昂	5	日本製鉄	27	183	110	国士館大	兵庫
31	川田 修平	3	旭化成	25	184	115	明治大	愛知

男子100kg級

No.	氏 名	段	チ-ーム名	年齢	身長	体重	出身校	出身
1	山下 魁輝	4	リンクスタッフグループ	22	180	100	国士館大	茨城
2	伊藤 好信	3	パーク24	24	182	100	東海大	愛媛
3	寺島 克興	4	京葉ガス	31	177	100	国士館大	神奈川
4	原口 真一	2	満洋丸	25	175	95	鳥栖工業高	佐賀
5	池田 希	3	いけだ接骨院	22	183	100	東海大	東京
6	伊藤 剛	3	豊中市役所	28	181	100	武庫川女子大院	大阪
7	安田 圭吾	3	センコー	26	179	100	明治大	愛知
8	倉田 竜幸	2	トヨタ自動車	32	172	100	碧南工業高	愛知
9	田中 力也	2	アドヴィックス	26	175	100	大牟田高	熊本
10	中尾 泰雅	3	興徳クリーナー	23	173	95	東海大	福岡
11	篠崎 大輔	4	シダックス柔道倶楽部	43	177	98	明治大	東京

男子100kg級

No.	氏名	段	チーム名	年齢	身長	体重	出身校	出身
12	古田 伸悟	3	日本製鉄	24	178	100	天理大	京都
13	高橋 佑人	3	京葉ガス	22	184	100	日本大	北海道
14	小澤 侑亮	4	シダックス柔道倶楽部	28	175	100	国土館大	福島
15	ボビエル純貴	初	JFEスチール	26	175	100	国際武道大	神奈川
16	砂田 将吾	2	興徳クリーナー	24	180	95	大阪体育大	奈良
17	石山 潤平	3	パーク24	24	176	100	天理大	兵庫
18	小林 悠輔	3	渡邊電設	28	174	100	筑波大	埼玉
19	石川 竜多	3	センコー	23	186	100	筑波大	茨城
20	圓山 泰雄	4	アドヴィックス	27	170	100	早稲田大	島根
21	山田 友基	3	東レ	26	177	100	同志社大	愛知
22	花田 健悟	3	東海げんき整骨院クラブ	27	180	100	皇學館大	鹿児島
23	手塚 龍大	4	京葉ガス	33	176	100	東海大	東京
24	増山 香補	3	パーク24	22	180	100	明治大	東京
25	長谷川 壱星	3	はっとり鍼灸接骨院	22	173	100	立教大	埼玉
26	磯川 章磨	4	大阪ガス	31	178	99	岐阜高専	岐阜

男子90kg級

No.	氏名	段	チーム名	年齢	身長	体重	出身校	出身
1	前田 宗哉	4	自衛隊体育学校	26	183	90	東海大	東京
2	小田島重夫	3	慶應柔友会	24	172	90	慶應義塾大	新潟
3	宮腰 純樹	3	日本通運	24	172	90	流通経済大	東京
4	浦瀬 岳	初	JFEスチール	28	177	90	東京工業大	千葉
5	岡田 敏武	3	了徳寺大学職員	27	162	90	東海大	埼玉
6	乙津 瑞希	5	東芝	31	178	90	桐蔭横浜大	東京
7	青木 啓明	3	日本生命保険相互会社	27	174	90	甲南大	香川
8	白川 剛章	3	パーク24	24	175	90	天理大	福井
9	西山 瑠星	3	日本製鉄	24	170	90	大牟田高	大阪
10	斗石凜太郎	3	JR九州	26	177	90	日本体育大	長崎
11	田中 大勝	3	アドヴィックス	24	177	90	早稲田大	青森
12	具志堅一弘	3	センコー	26	178	90	天理大	兵庫
13	柿本慎太郎	3	トヨタ自動車	24	176	90	同志社大	兵庫
14	岩渕 晃大	4	京葉ガス	22	174	90	国土館大	東京
15	小原 弘暉	3	日本エースサポート	24	175	90	筑波大	兵庫
16	黒松 大盛	3	國學院大學院友クラブ	23	175	90	國學院大	東京
17	長倉 友樹	4	センコー	28	177	90	筑波大	東京
18	仲佐 怜優	3	リンクスタッフグループ	23	173	90	国土館大	千葉
19	戸崎 碧海	3	日本通運	24	178	90	桐蔭横浜大	茨城
20	神鳥 剛	3	松波総合病院	23	175	90	明治大	愛知
21	吉原 大貴	2	日本生命保険相互会社	28	170	90	早稲田大	福岡
22	谷井 大輝	4	日本製鉄	28	175	90	東海大	富山
23	菅原 健志	4	アドヴィックス	31	177	90	明治大	愛媛
24	須永 江貴	3	東芝	27	175	90	日本体育大	長野
25	竹腰 隆二	2	豊田自動織機	19	180	90	星城高	愛知
26	田嶋 剛希	3	パーク24	24	172	90	筑波大	千葉
27	東 幸尚	3	JR九州	26	173	90	九州産業大	福岡

男子90kg級

No.	氏名	段	チーム名	年齢	身長	体重	出身校	出身
28	野々内悠真	3	京葉ガス	25	175	90	明治大	広島
29	下和田翔平	5	日体柔友会	30	192	90	日本体育大	広島
30	立花 将志	3	OGAWA警備	31	170	90	大阪産業大	愛知
31	近藤 雅和	3	九州電力	37	180	90	福岡大	大分
32	安達 健太	3	日本エースサポート	25	173	90	東海大	島根
33	玉置 玉	3	日本通運	24	178	90	山梨学院大	北海道
34	原田 昌寛	3	センコー	24	178	90	桐蔭横浜大	三重
35	木村 圭佑	初	KHネオケム	21	170	90	四日市中央工業高	福井
36	箱田 駿	4	ALSOK群馬	29	175	90	前橋育英高	群馬
37	近藤将太郎	4	アドヴィックス	29	178	90	関西学院大	愛知
38	田中英二郎	2	センコー	24	180	90	筑波大	福岡
39	田中 和輝	3	日本生命保険相互会社	26	167	95	天理大	京都
40	小原 拳哉	3	パーク24	27	177	90	東海大	東京
41	篠崎 忠史	3	京葉ガス	23	172	90	日本大	千葉
42	宇田川力輝	3	リンクスタッフグループ	23	172	90	東海大	千葉
43	佐藤 正大	5	自衛隊体育学校	27	180	90	国士舘大	福岡
44	田坂 翔太	5	東芝	29	173	90	日本体育大	広島
45	石塚康太郎	3	日本通運	25	180	90	中央大	茨城
46	ダニエル デイツェフ	4	了徳寺大学職員	30	190	90	日本大	ブルガリア
47	三村 暁之	3	アドヴィックス	26	175	90	明治大	岡山
48	祝 貴之	3	JR九州	26	170	90	福岡大	長崎
49	森部 篤知	3	不二熱学サービス	22	177	90	天理大	三重
50	大橋 賢人	2	日本製鉄	25	170	90	筑波大	千葉

男子81kg級

No.	氏名	段	チーム名	年齢	身長	体重	出身校	出身
1	丸山 剛毅	3	パーク24	29	174	81	天理大	宮崎
2	座波 吉平	2	JR九州	26	170	81	福岡大	沖縄
3	田中 太基	3	アドヴィックス	24	170	81	天理大	兵庫
4	五十嵐純平	2	日本エースサポート	25	173	81	筑波大	埼玉
5	溝口 琢海	3	センコー	23	180	81	桐蔭横浜大	茨城
6	手塚 海	3	日本通運	27	178	81	桐蔭横浜大	神奈川
7	山本 悠司	3	旭化成	25	173	81	天理大	北海道
8	瀬戸口雄輝	3	天理大学クラブ	24	176	88	天理大	神奈川
9	境 辰五郎	3	日本生命保険相互会社	22	180	85	鹿屋体育大	熊本
10	野々部雅也	初	豊田自動織機	33	180	81	愛知黎明高	愛知
11	平林 直矢	3	東芝	24	178	81	東海大	長野
12	稲吉 久徳	4	エイチアイ	31	168	81	国士舘大	福岡
13	佐藤 陽介	6	シダックス柔道倶楽部	38	174	81	筑波大院	東京
14	江畑 丈夫	4	パーク24	26	180	81	国士舘大	東京
15	中井 麻斗	3	協道会柔道部	31	178	81	大阪経済大	奈良
16	釜石 康太	3	興徳クリーナー	23	171	81	東海大	青森
17	前田 峻登	4	アドヴィックス	26	173	80	東洋大	愛知
18	高橋 和希	初	KHネオケム	19	170	81	四日市中央工業高	三重
19	大嶋 康寛	3	建装工業	31	177	81	芝浦工業大	栃木

男子81kg級

No.	氏名	段	チーム名	年齢	身長	体重	出身校	出身
20	渡邊 神威	3	東芝	22	178	81	東海大	岐阜
21	奥本将之介	2	OGAWA警備	25	170	81	近畿大	大阪
22	釘丸 将太	4	パーク24	24	174	81	国土館大	東京
23	一ノ瀬大暉	3	ダイコロ	27	167	81	近畿大	和歌山
24	吉川 雄登	3	樽谷塾	24	174	81	天理大	兵庫
25	徳永 一光	3	日本生命保険相互会社	28	175	81	鹿屋体育大	愛媛
26	波平 龍人	2	トーエー企業	23	163	81	清和大	沖縄
27	青木 雅道	3	旭化成	25	176	81	日本大	宮崎
28	藤岡 将吾	3	センコー	24	173	85	東海大	愛媛
29	川崎 成歩	3	ファイブ不動産	45	175	81	熊本学園大	三重
30	浅田 英輝	2	JR九州	25	174	81	福岡大	熊本
31	小林 将来	3	アドヴィックス	29	175	80	早稲田大	三重
32	由留木俊之	4	協道会柔道部	26	180	81	大阪教育大	大阪
33	岩崎 雄也	3	パーク24	25	173	81	武蔵大	東京
34	女良 魁斗	3	立花学園柔道クラブ	26	177	81	東海大	千葉
35	森田 貴文	3	東海げんき整骨院クラブ	25	170	78	東海大院	福岡
36	片桐 章男	3	東芝	25	176	81	桐蔭横浜大	千葉
37	八重 檉祐太	4	豊田自動織機	32	180	81	国土館大	石川
38	小橋川寿紀	2	関西医療学園	22	173	81	大阪商業大	沖縄
39	金本 拓巳	2	日本生命保険相互会社	24	180	85	鹿屋体育大	大阪
40	渕原 慎一	3	パーク24	27	178	81	日本体育大	大阪
41	早川 太啓	4	ナチュラル	24	173	81	中京大院	愛知
42	内藤 竜生	3	東レ	24	177	81	近畿大	兵庫
43	山本 豪希	初	三菱重工名古屋	23	175	81	鎮西高	熊本
44	菅原 将吾	3	慶應柔友会	27	178	81	慶應義塾大	茨城
45	正木 聖悟	3	旭化成	25	175	81	天理大	奈良
46	長島 啓太	5	日本中央競馬会	32	176	81	東海大	栃木
47	片倉 弘貴	初	パーク24	23	170	81	日本体育大	神奈川
48	高橋 亨介	3	センコー	28	178	81	桐蔭横浜大	山形
49	田上 英也	2	日本生命保険相互会社	23	177	81	鹿屋体育大	兵庫
50	石貫 壱聖	3	JR九州	25	175	81	帝京科学大	熊本
51	坊 佳紀	4	協道会柔道部	29	178	81	大阪教育大	奈良
52	伊藤 悦輝	3	アドヴィックス	24	170	80	早稲田大	福井

男子73kg級

No.	氏名	段	チーム名	年齢	身長	体重	出身校	出身
1	清水 健登	3	パーク24	29	168	73	山梨学院大	兵庫
2	井上 涼太	3	京葉ガス	28	170	73	明治大	東京
3	佐藤 晃輔	3	日本通運	24	167	73	筑波大	秋田
4	三井 大輝	4	日本エースサポート	28	173	73	国土館大	大阪
5	川崎 祥太	3	了徳寺大学職員	23	172	73	東海大	石川
6	加納 諒一	3	東芝	22	172	73	岐阜工業大	岐阜
7	幸田 洲世	3	リンクスタッフグループ	22	173	73	帝京科学大	鹿児島
8	石郷岡秀征	2	センコー	23	170	73	筑波大	茨城
9	西村 鴻多郎	2	豊田自動織機	22	175	73	大牟田高	福岡

選手の横顔・男子
90kg級・81kg級・73kg級

男子73kg級

No.	氏名	段	チーム名	年齢	身長	体重	出身校	出身
10	舟崎 裕輝	3	天理大学クラブ	23	170	66	天理大	大阪
11	櫻井 健太	2	ALSOK群馬	24	168	70	前橋育英高	群馬
12	井尾 和樹	3	大阪ガス	26	170	72	岐阜高専	岐阜
13	那須 優一	3	興徳クリーナー	24	175	73	大阪産業大	大阪
14	倉本 大悟	3	建装工業	27	178	73	大東文化大	奈良
15	相良 宗知	3	学柔館	22	170	73	鹿屋体育大	佐賀
16	六郷 雄平	3	R&S Academy	30	168	72	明治大	愛知
17	山田 匠	2	JR九州	27	167	73	日本体育大	福岡
18	立川 新	2	旭化成	23	170	73	東海大	愛媛
19	瀧本 健太郎	3	トーエー企業	25	169	73	旭川大	北海道
20	菅野 浩輝	2	四日市しもの柔道クラブ	20	175	73	四日市中央工業高	三重
21	明崎 海	2	三菱重工名古屋	24	170	73	大阪産業大	京都
22	松本 行弘	2	イカイ	27	164	73	加藤学園高	静岡
23	坂本 龍一	2	日本生命保険相互会社	24	170	73	鹿屋体育大	山形
24	石井 大輔	4	東京武道館柔友会	40	173	73	帝京大	千葉
25	深澤 優斗	3	NPO法人judo3.0	24	173	73	関東学園大	群馬
26	高野 敦弥	3	日本通運	24	173	73	東海大	熊本
27	島田隆志郎	3	パーク24	23	170	73	國學院大	福岡
28	酒井 勇輝	3	立花学園柔道クラブ	25	168	73	國學院大	神奈川
29	大村 優太	3	天理大学クラブ	24	173	73	天理大	大阪
30	石黒 亮太	2	自衛隊体育学校	29	165	73	国士館大	富山
31	山鹿 陽平	2	大阪ガス	22	175	72	摂南大	兵庫
32	岩野 光貴	2	赤穂YAWARAクラブ	22	170	73	神港学園高	兵庫
33	福岡 克仁	3	京葉ガス	24	174	73	日本大	岡山
34	矢野 大輝	3	JR九州	22	173	73	桐蔭横浜大	福岡
35	武馬 拓巳	2	豊田自動織機	21	175	73	名古屋工業高	愛知
36	吉田 優平	2	自衛隊体育学校	25	177	73	東海大	岐阜
37	城後 竜司	2	大阪ガス	31	173	70	科学技術高	兵庫
38	深澤 新	2	NPO法人judo3.0	22	173	75	東海大	東京
39	島野 公勝	3	イカイ	23	170	73	日本体育大	石川
40	平山 慧周	3	東芝	27	174	73	順天堂大	岩手
41	松倉 勇人	4	東レ	28	170	73	関西大	長野
42	満永 一晟	初	トヨタ自動車	18	166	73	大牟田高	福岡
43	宮下 大和	3	まるや接骨院	27	175	73	東海大	山梨
44	下山 徳大	4	R&S Academy	32	163	72	明治大	愛知
45	野上 廉太郎	2	日本エースサポート	23	178	73	筑波大	茨城
46	結城 汰一	3	不二熱学サービス	23	175	73	天理大	福島
47	柿市 寛太	2	豊田自動織機	19	170	73	四日市中央工業高	三重
48	岩渕 侑生	4	センコー	27	170	73	国士館大	東京
49	萩 大地	2	四日市しもの柔道クラブ	20	176	73	四日市中央工業高	三重
50	松原 悠	3	JR九州	28	170	73	福岡大	福岡
51	秋山 直太	4	東京武道館柔友会	36	174	73	千葉工業大	千葉
52	加藤 光哉	3	パーク24	24	170	73	日本体育大	愛知
53	佐藤 雄哉	4	日本エースサポート	30	172	73	国士館大	東京

男子73kg級

No.	氏名	段	チーム名	年齢	身長	体重	出身校	出身
54	荻野 義大	2	東芝	31	168	73	電気通信大院	神奈川
55	宇口 宗汰	2	日本生命保険相互会社	23	173	73	甲南大	大阪
56	古賀 颯人	4	慶應柔友会	23	174	73	日本体育大	神奈川
57	野村 琢眞	3	天理大学クラブ	25	174	73	天理大	東京
58	込山 龍哉	3	了徳寺大学職員	24	172	73	東海大	神奈川
59	菊地 健悟	3	トーエー企業	30	168	73	旭川龍谷高	北海道
60	伊藤 亮彦	4	石田接骨院	34	175	73	慶応大	茨城
61	川岸 怜太郎	初	関西医療学園	20	171	73	東海大付属大阪仰星高	京都
62	田中 真夢	2	立花学園柔道クラブ	26	157	73	東海大	神奈川
63	光田 隆哉	3	つくばユナイテッド	25	172	73	熊本大	福岡県
64	西 一樹	初	大阪ガス	25	170	67	科学技術高	兵庫
65	相川 拓也	2	豊田自動織機	31	170	73	桜丘高	愛知
66	友田 敬太	2	日本通運	25	168	73	流通経済大	福岡
67	小島 雅弘	3	力善柔道クラブ	22	173	73	帝京科学大	茨城
68	渡邊 猛	3	建装工業	22	169	73	岐阜工業高	岐阜
69	西岡 和志	4	京葉ガス	33	175	73	明治大	広島
70	鍵山 聖七	2	イカイ	24	171	73	日本大三島高	静岡

選手の横顔・男子
73kg級・66kg級

男子66kg級

No.	氏名	段	チーム名	年齢	身長	体重	出身校	出身
1	橋口 祐葵	3	パーク24	27	171	66	明治大	宮崎
2	石川 裕紀	4	エイチアイ	33	168	66	東海大	福岡
3	木戸 清孝	3	アドヴィックス	26	165	65	天理大	愛知
4	大島 優磨	4	旭化成	26	164	66	国士舘大	徳島
5	大道 佑二郎	3	東海げんき整骨院クラブ	26	168	72	横浜桐蔭大	北海道
6	中山 幸久	2	大阪ガス	46	168	60	御影工業高	兵庫
7	平石 匠	2	学柔館	21	166	66	佐賀工業高	佐賀
8	大西 勇太	2	OGAWA警備	32	165	66	大阪産業大	兵庫
9	山口 力也	3	赤穂YAWARAクラブ	30	177	66	興国高	兵庫
10	古谷 映輝	3	TEIKA柔道クラブ	24	164	66	帝京科学大	神奈川
11	大垣 亮太	3	まるや接骨院	22	162	63	山梨学院大	広島
12	長尾 崇文	3	日本生命保険相互会社	24	165	66	日本体育大	香川
13	中島 淳	2	九州電力	21	165	66	鳥栖工業高	福岡
14	手柴 宗一郎	2	ダイコロ	23	167	66	日本体育大	福岡
15	竹元 大空翔	2	豊田自動織機	19	165	66	明桜館高	鹿児島
16	五味 佳将	3	日本エースサポート	25	168	66	日本体育大	埼玉
17	神明 翼	3	大阪ガス	23	167	65	大阪経済大	大阪
18	中村 光	3	摂南柔道クラブ	23	174	66	摂南大	奈良県
19	中山 隼志	2	OGAWA警備	25	170	66	札幌大	北海道
20	安井 正樹	5	満洋丸	43	156	66	科技高豊田高	愛知
21	永縄 太一	3	東海げんき整骨院クラブ	23	161	70	東海大院	神奈川
22	川北 周平	3	JFEスチール	36	164	66	前橋育英高	千葉
23	堤 大輝	3	慶應柔友会	23	163	66	慶應義塾大	福岡
24	近藤 佑哉	3	大三紙業	23	168	66	帝京大	愛知
25	城山 勝太郎	3	不二熱学サービス	25	168	66	天理大	大阪

男子66kg級

No.	氏名	段	チーム名	年齢	身長	体重	出身校	出身
26	奥田 将基	2	日本製鉄	23	173	66	日本大	岡山
27	阿部 敬介	3	トーエー企業	25	168	66	清和大	大分
28	清政 真人	初	ダイコロ	22	162	66	神戸国際大附高	兵庫
29	松永 昂大	3	OGAWA警備	24	168	66	東海大	大阪
30	求 泰地	初	大阪ガス	18	165	65	科学技術高	兵庫
31	伊波 樹	初	大三紙業	19	159	76	桜丘高	愛知
32	高市 賢悟	3	旭化成	28	168	66	東海大	愛媛
33	戸室三四郎	3	國學院大學院友クラブ	27	170	66	國學院大	栃木
34	小野 大樹	3	アドヴィックス	28	163	65	明治大	愛知
35	加古 真稔	2	満洋丸	23	168	66	中京大	愛知
36	長谷川 雷	3	日本通運	25	168	66	筑波大	埼玉
37	鈴木 練	3	東海げんき整骨院クラブ	23	176	70	東海大	岐阜
38	近藤 空矢	2	豊田自動織機	22	165	66	佐賀工業高	佐賀
39	松田優太郎	3	NPO法人judo3.0	32	163	66	拓殖大	北海道
40	浅利 昌哉	3	東海げんき整骨院クラブ	25	170	66	東海大院	北海道
41	本松 陽来	2	摂南柔道クラブ	22	165	66	摂南大	大阪
42	門田 昇馬	3	大阪ガス	24	171	65	天理大	奈良
43	竹内 文汰	3	OGAWA警備	26	165	66	東海大	福井
44	久保田優希	2	イカイ	23	168	66	飛龍高	静岡
45	田中 崇晃	3	つくばユナイテッド	26	168	66	筑波大	群馬
46	北村 翔	3	日本生命保険相互会社	26	167	69	鹿屋体育大	熊本
47	大西 勇気	3	東レ	25	173	66	報徳学園大	兵庫
48	吉田 尚郁	初	大阪ガス	27	171	61	岐阜高専	岐阜
49	永倉 壽	3	天理大学クラブ	24	170	66	天理大	東京
50	菊池 一真	2	JFEスチール	24	166	66	札幌大	北海道
51	大木 恭介	4	TEIKA柔道クラブ	28	174	66	帝京科学大	静岡
52	明石 楓矢	初	KHネオケム	19	165	66	四日市中央工業高	三重
53	平松 海	2	三菱重工名古屋	23	170	66	大阪産業大	神奈川

男子60kg級

No.	氏名	段	チーム名	年齢	身長	体重	出身校	出身
1	青木 大	3	パーク24	26	173	60	日本体育大	千葉
2	宮川 太暉	3	ボスアーキテクト	25	158	60	筑波大	東京
3	巢山 太智	3	日本生命保険相互会社	25	162	65	日本体育大	長野
4	石山 稔幸	2	力善柔道クラブ	18	160	60	佐久長聖高	埼玉
5	杉本 大虎	2	旭化成	23	163	60	日本体育大	熊本
6	藤村 千歳	2	立花学園柔道クラブ	24	165	60	帝京大	神奈川
7	原田 良幸	2	ダイコロ	21	162	60	大牟田高	福岡
8	小原 正大	3	慶應柔友会	25	165	60	日本体育大	兵庫
9	大島 拓海	2	日本エースサポート	25	165	60	筑波大	徳島
10	山本 達彦	3	ALSOK 北関東総合警備保障	23	162	60	東海大	埼玉
11	荒井 大嗣	3	東芝	25	168	60	岐阜工業高	岐阜
12	中原 諒人	3	東レ	25	160	60	天理大	滋賀
13	木戸 慎二	3	岩倉高校柔友会	30	161	60	日本体育大	広島
14	大嶋 悠正	3	つくばユナイテッド	23	165	60	筑波大	熊本県

男子60kg級

No.	氏名	段	チーム名	年齢	身長	体重	出身校	出身
15	奥村 泰大	2	建装工業	23	161	60	岐阜工業高	岐阜
16	豎山 将	3	パーク24	28	161	60	鹿屋体育大	鹿児島
17	前山 昌平	4	ダイコロ	24	167	60	国土館大	鹿児島
18	森田 将矢	3	センコー	23	162	60	鹿屋体育大	山口
19	渡邊 勇	3	東海げんき整骨院クラブ	22	164	65	東海大	東京
20	別所 晃己	3	JFEスチール	24	169	60	札幌大	千葉
21	森 和輝	3	近畿医療	23	162	60	日本体育大	熊本
22	山口 嗣也	2	あわら柔道クラブ立志塾	24	167	60	大阪体育大	福井
23	納庄 兵芽	3	日本エースサポート	23	168	60	天理大	兵庫
24	八巻 祐	4	立花学園柔道クラブ	32	165	60	東海大	千葉
25	宮之原 誠也	4	ひらまつ病院	25	163	60	国土館大	福岡
26	福来 浩啓	初	豊田自動織機	22	165	60	三好高	愛知
27	植田 諭	3	トーエー企業	23	170	60	旭川大	北海道
28	松村 将輝	3	リンクスタッフグループ	22	166	60	国土館大	福岡
29	林 隼輝	3	不二熱学サービス	25	165	60	天理大	奈良
30	竹村 彰太	3	力善柔道クラブ	24	160	60	大東文化大	茨城

男子22歳未満級

No.	氏名	段	チーム名	年齢	身長	体重	出身校	出身
1	山本 義生	初	東レ	20	178	90	社高	兵庫
2	池田公太郎	2	豊田自動織機	20	180	100	明桜館高	鹿児島
3	小山 敬生	初	大阪ガス	19	173	80	科学技術高	兵庫
4	石原 海渡	2	京都医健専門学校	19	173	72	中野立志館高	京都
5	橋口佳津樹	2	豊田自動織機	20	180	100	佐賀工業高	愛知
6	八木 知生	初	アドヴィックス	19	171	81	大牟田高	熊本
7	小田 春樹	2	ダイコロ	18	174	118	加藤学園高	静岡
8	松永 達也	2	トヨタ自動車	19	175	88	大垣日本大高	岐阜
9	陣内 星河	2	豊田自動織機	19	170	100	佐賀工業高	佐賀
10	菅 太陽	2	ダイコロ	20	168	80	鹿児島実業高	鹿児島
11	小上 展寿	2	東レ	20	187	120	比叡山高	滋賀
12	田中 健也	2	アドヴィックス	20	175	90	大牟田高	熊本
13	増田 良生	2	豊田自動織機	20	180	90	名張高	大阪
14	西村 達	2	京都医健専門学校	20	173	76	京都文教高	京都
15	橋本 弥勇太	2	トヨタ自動車	20	164	70	星城高	愛知
16	樋口 憂一	2	吉川工業	21	170	78	豊国学園高	福岡
17	榎並 弘征	2	豊田自動織機	20	174	81	三河高	愛知
18	榎野 叶羽	2	満洋丸	18	164	72	中京学院大付中京高	愛知
19	辻本 智大	初	大阪ガス	19	177	107	科学技術高	兵庫

選手の横顔・男子
66kg級・60kg級・22歳未満級

女子78kg超級

No.	氏名	段	チーム名	年齢	身長	体重	出身校	出身
1	橋本 朱未	4	コマツ	27	180	100	淑徳大	秋田
2	柳川 愛佳	3	創柔会柔道クラブ	28	162	105	創価大	大阪
3	児島 有紀	3	ヤックス	25	170	105	龍谷大	大阪
4	井上 あかり	3	JR東日本	24	170	100	環太平洋大	岡山
5	村田 彩華	3	ALSOK 北関東総合警備保障	26	166	95	平成国際大	北海道
6	後藤 美和	3	日光警備	30	170	105	創価大	熊本
7	辻村 梨那	3	ひらまつ病院	25	170	100	徳山大	佐賀

女子78kg級

No.	氏名	段	チーム名	年齢	身長	体重	出身校	出身
1	梅津 志悠	4	三井住友海上	24	170	78	敬愛高	大分
2	町 純香	5	光仁会病院	29	170	78	山梨学院大	福岡
3	小野華菜恵	3	センコー	25	158	78	早稲田大	新潟
4	佐藤 瑠香	4	コマツ	29	170	78	八幡工業高	福岡
5	山内 真子	3	JR東日本	24	170	78	東京学芸大	埼玉
6	和田 梨乃子	2	パーク24	22	163	78	大成高	兵庫
7	蓮尾 沙樹	3	ALSOK 北関東総合警備保障	25	170	130	山梨学院大	福岡
8	山口 凌歌	3	センコー	24	160	78	桐蔭横浜大	三重
9	石塚 早稀	3	ALSOK 北関東総合警備保障	22	159	78	帝京大	茨城
10	東 加珠	3	ヤックス	22	167	78	大阪体育大	和歌山
11	泉 真生	4	コマツ	24	172	78	山梨学院大	東京
12	富田 彩加	3	アドヴィックス	23	170	78	龍谷大	愛知
13	宇野友紀子	3	JR東日本	26	166	78	環太平洋大	福岡
14	白坂美奈代	3	吉川工業	23	158	75	福岡工業大	宮崎

女子70kg級

No.	氏名	段	チーム名	年齢	身長	体重	出身校	出身
1	佐藤みずほ	3	三井住友海上	23	172	70	藤村女子高	東京
2	青柳 麗美	2	JR九州	24	168	70	環太平洋大	鹿児島
3	網内菜々子	3	吉川工業	23	165	70	九州共立大	福岡
4	池 絵梨菜	3	ミキハウス	25	166	70	国士舘大	高知
5	田中 志歩	2	JR東日本	23	170	70	環太平洋大	山口
6	大谷 麻稀	3	ALSOK 北関東総合警備保障	23	161	70	平成国際大	埼玉
7	座波 吉子	3	福大クラブ	23	168	70	福岡大	沖縄
8	榎谷ともみ	3	ヤックス	26	162	70	埼玉大	三重
9	伊藤 友希	3	新生化学工業	22	153	70	鹿屋体育大	滋賀
10	安松 春香	4	JR九州	29	164	70	環太平洋大	大分
11	西願寺里保	4	コマツ	22	172	70	淑徳高	東京
12	岡田 蛍	3	ヤックス	23	160	70	早稲田大	兵庫
13	寺田宇多菜	4	JR東日本	22	164	70	桐蔭横浜大	大阪
14	杉山 歌嶺	3	JR東日本	24	170	70	桐蔭横浜大	東京
15	仲 菜々	2	綾羽	19	155	67	能登川高	滋賀
16	中江 美裕	3	アドヴィックス	24	166	70	筑波大	愛知
17	浅野 虹	2	ALSOK 北関東総合警備保障	20	162	63	白鷗大足利高	栃木
18	嶺井 美穂	3	ALSOK	23	164	70	桐蔭横浜大	埼玉

女子63kg級

No.	氏名	段	チーム名	年齢	身長	体重	出身校	出身
1	長内 香月	4	JR東日本	26	163	63	山梨学院大	神奈川
2	牧田 朱加	3	ヤックス	24	163	63	鹿屋体育大	鹿児島
3	斉藤 百湖	3	東芝	23	165	63	国土館大	東京
4	佐藤 史織	3	ミキハウス	25	163	63	山梨学院大	大阪
5	幸田 奈々	3	自衛隊体育学校	23	162	63	帝京科学大	鹿児島
6	飯野 鈴々	3	JR九州	24	165	63	鹿屋体育大	福岡
7	飯島 彩加	2	センコー	25	173	63	東京学芸大	千葉
8	田坂 冴	4	ヤックス	27	160	63	福岡教育大	福岡
9	アマンダドレッザ	初	つくばユナイテッド	28	166	63	筑波大	ブラジル
10	能智 亜衣美	3	了徳寺大学職員	25	162	61	筑波大	福岡
11	米澤 夏帆	3	自衛隊体育学校	25	159	63	龍谷大	香川
12	巢山 栞里	3	JR東日本	22	163	63	仙台大	長野
13	結城 彩乃	3	コマツ	21	172	63	富士学苑高	京都
14	堀川 恵	3	パーク24	25	160	63	筑波大	長野
15	原口 結	2	三井住友海上	19	161	63	南筑高	福岡
16	鈴木 伽奈	3	ヤックス	26	160	63	仙台大	千葉
17	大辻 瑛美	4	自衛隊体育学校	30	162	60	埼玉大	埼玉
18	山田 あかり	3	センコー	25	164	63	淑徳大	秋田

女子57kg級

No.	氏名	段	チーム名	年齢	身長	体重	出身校	出身
1	鶴岡 来雪	4	コマツ	26	160	57	山梨学院大	愛媛
2	長野 七海	4	ヤックス	27	160	57	龍谷大	兵庫
3	高野 綺海	3	日本エースサポート	24	163	57	東京学芸大	福岡
4	藤原 七海	2	JR九州	22	160	57	早稲田大	福岡
5	萩田 紗安香	2	トヨタ自動車	20	160	57	愛知黎明高	愛知
6	山本 杏	3	パーク24	27	159	57	国土館大	神奈川
7	月野 珠里	3	自衛隊体育学校	26	164	57	山梨学院大	愛知
8	高沢 眞冴	3	JR東日本	26	157	57	淑徳大	東京
9	檜垣 由利奈	3	ティーエスアルフレッサ	23	157	57	帝京大	広島
10	澤村 優依	初	吉川工業	18	153	57	鞍手龍徳高	福岡
11	玉置 桜	2	センコー	22	162	57	日本大	北海道
12	藤生 彩未	3	ひらまつ病院	26	150	57	徳山大	山口
13	渡部 優花	4	ブイ・テクノロジー	28	163	57	環太平洋大	千葉
14	梅北 眞衣	3	センコー	22	150	57	山梨学院大	大阪
15	大和 久友佳	3	ヤックス	25	161	57	山梨学院大	千葉
16	野村 華子	3	日本エースサポート	25	161	57	東海大	岩手
17	出村 花恋	3	ダイサン	22	158	57	龍谷大	福井
18	竹盛 稜生	2	アドヴィックス	24	160	57	中京大	徳島
19	竹内 鈴	3	パーク24	24	152	57	東海大	福井
20	藤本 みどり	2	まるや接骨院	29	159	57	山梨学院大	山梨
21	栗田 ひなの	3	ALSOK 北関東総合警備保障	23	158	57	帝京大	栃木
22	小川 寧々	3	ヤックス	24	160	57	環太平洋大	兵庫
23	飯塚 亜美	2	自衛隊体育学校	23	165	57	仙台大	神奈川

選手の横顔・女子
78kg超級・78kg級・70kg級・63kg級・57kg級

女子57kg級

No.	氏名	段	チーム名	年齢	身長	体重	出身校	出身
24	瀬戸口 葉奈	3	光仁会病院	22	157	57	山梨学院大	長崎
25	福添 みのり	3	JR九州	24	151	57	帝京大	長崎

女子52kg級

No.	氏名	段	チーム名	年齢	身長	体重	出身校	出身
1	常見 海琴	3	コマツ	23	163	52	埼玉栄高	栃木
2	坂上 綾	3	佐久長聖クラブ	24	159	52	夙川学院高	大阪
3	西 いこい	4	ヤックス	26	157	52	国際武道大	北海道
4	等々力 瑛乃	3	日本生命保険相互会社	23	150	52	立教大	長野
5	豊島 日名子	2	トヨタ自動車	23	162	52	愛知黎明高	愛知
6	向江 紗良	3	センコー	25	157	52	淑徳大	大阪
7	和田 君華	2	JR東日本	21	154	52	大成高	兵庫
8	中川原 知波	3	KJC	23	158	52	東京学芸大	福岡
9	中内 柚里	3	JR東日本	22	155	52	龍谷大	愛媛
10	尾崎 万琳	3	ヤックス	26	154	52	淑徳大	大阪
11	芳田 真	3	コマツ	20	152	52	比叡山高	京都
12	菅谷 友紀	2	まるや接骨院	23	150	52	淑徳大	静岡
13	萩 野乃花	2	センコー	24	158	52	国士舘大	兵庫
14	杉本 祐海	2	JR九州	26	156	52	環太平洋大	熊本
15	神山 結理	4	ヤックス	29	156	52	立命館大	静岡
16	出口ケリー	3	日本生命保険相互会社	22	155	52	山梨学院大	長野

女子48kg級

No.	氏名	段	チーム名	年齢	身長	体重	出身校	出身
1	坂口 仁美	3	ヤックス	27	153	48	国際武道大	長野
2	稲毛 ゆか	2	アセットホームサービス	24	150	48	埼玉大	富山
3	濱田 早萌	3	ベネシード	26	148	48	龍谷大	兵庫
4	大路 歩美	4	東光	31	155	48	日本体育大	埼玉
5	有野 涼	3	JR東日本	23	154	48	龍谷大	奈良
6	西 さくら	2	樽谷塾	20	148	48	神戸科学技術高	兵庫

参加事業所一覧表

No.	会 社 名	No.	会 社 名	No.	会 社 名
1	R&S Academy	36	JR東日本	71	パーク24(株)
2	赤門柔道倶楽部	37	JFEスチール(株)	72	はっとり鍼灸接骨院
3	赤穂YAWARAクラブ	38	自衛隊体育学校	73	医療法人ひらまつ病院
4	旭化成(株)	39	シダックス柔道倶楽部	74	(株)ファイン不動産
5	(株)アセットホームサービス	40	NPO法人 judo3.0	75	(株)ブイ・テクノロジー
6	(株)アドヴィックス	41	新生化学工業(株)	76	福大クラブ
7	綾羽(株)	42	撰南柔道クラブ	77	不二熱学サービス(株)
8	ALSOK 総合警備保障(株)	43	センコー(株)	78	(株)ベネシード
9	ALSOK 北関東総合警備保障(株)	44	創柔会柔道クラブ	79	ボスアーキテクト(株)
10	ALSOK 群馬(株)	45	ダイコロ(株)	80	松波総合病院
11	あわら柔道クラブ立志塾	46	(株)ダイサン	81	まるや接骨院
12	(株)イカイ	47	大三紙業(株)	82	満洋丸
13	いけだ接骨院	48	立花学園柔道クラブ	83	(株)ミキハウス
14	石田接骨院	49	樽谷塾	84	三井住友海上火災保険(株)
15	岩倉高校柔友会	50	つくばユナイテッド	85	三菱重工業(株)名古屋
16	エイチアイ(株)	51	ティーエスアルフレッサ(株)	86	(株)千葉薬品(ヤックス)
17	大阪ガス(株)	52	TEIKA柔道クラブ	87	吉川工業(株)
18	OGAWA警備(株)	53	天理大学クラブ	88	四日市しもの柔道クラブ
19	学柔館	54	東海げんき整骨院クラブ	89	力善柔道クラブ
20	関西医療学園	55	東京武道館柔友会	90	(学)了徳寺大学職員
21	九州電力(株)	56	(株)東光	91	(株)リンクスタッフグループ
22	九州旅客鉄道(株)	57	(株)東芝	92	(有)渡邊電設
23	京都医健専門学校	58	東レ(株)滋賀事業場		
24	協道会	59	トーエー企業(株)		
25	(学)近畿医療学園	60	トヨタ自動車(株)		
26	KHネオケム(株)	61	(株)豊田自動織機		
27	慶應柔友会	62	豊中市役所		
28	京葉ガス(株)	63	(株)ナチュラル		
29	KJC	64	日光警備保障(株)		
30	建装工業(株)	65	日体柔友会		
31	医療法人光仁会 光仁会病院	66	日本製鉄(株)		
32	(株)興徳クリーナー	67	日本中央競馬会		
33	國學院大学院友クラブ	68	日本通運(株)		
34	コマツ	69	日本エースサポート(株)		
35	佐久長聖クラブ	70	日本生命保険相互会社		

過去の成績

回	年月日	場 所	種 別	参加 人員	優 勝	準 優 勝	3	位
1	1971.8.29	大阪市立 修 道 館	1 部 30才以上	26	⑥ 古賀 武 32 (新日鉄八幡)	⑤ 山崎 忠男 31 (三井建設東京)	⑤ 佐々木伸行 31 (東レ滋賀)	⑤ 山本 彰一 31 (三菱重工名古屋)
			2 部 25 ~ 30	37	⑤ 村井 正芳 29 (新日鉄本社)	⑤ 山本 裕洋 27 (旭化成)	⑤ 小林 次雄 26 (博報堂)	④ 園田 義男 25 (日本運送中研)
			3 部 20 ~ 25	55	④ 佐々木 均 22 (旭化成)	④ 中川 良夫 23 (東レ滋賀)	③ 滝上 近護 22 (三井建設本社)	③ 桜井 滋夫 22 (ダイニッカ)
			4 部 20才未満	37	⑦ 南 喜陽 19 (新日鉄広畑)	⑦ 古賀 正広 19 (丸善石油下津)	⑦ 峠 治義 19 (旭化成)	⑦ 河野 満男 18 (クラレ岡山)
2	1972.8.27	福岡市民 体 育 館	1 部 30才以上	15	⑤ 村井 正芳 30 (新日鉄広畑)	⑥ 古賀 武 33 (新日鉄八幡)	④ 川田 道男 35 (日本運送大阪)	④ 持田 辰次 32 (ダイニッカ)
			2 部 25 ~ 30	44	⑤ 山本 裕洋 28 (旭化成)	④ 笹川 正明 27 (新日鉄境)	④ 石橋 重則 25 (博報堂)	④ 増田 正彦 25 (博報堂)
			3 部 20 ~ 25	57	⑤ 岩田 久和 22 (新日鉄本社)	③ 田中 直樹 22 (三井建設)	④ 古賀 幸洋 23 (丸善石油下津)	④ 珠玖三喜男 23 (博報堂)
			4 部 20才未満	39	② 渡辺 一男 19 (新日鉄広畑)	⑦ 河野 満男 19 (クラレ岡山)	⑦ 横田 輝隆 19 (新日鉄堺)	⑦ 大西 昭人 18 (新日鉄堺)
3	1973.8.26	大阪市立 修 道 館	1 部 年令無制限	37	④ 藤猪 省三 23 (クラレ岡山)	④ 増田 正彦 26 (博報堂)	④ 佐藤 美弘 26 (旭化成)	③ 大西久五郎 24 (東レ滋賀)
			2 部 30才以上	22	⑤ 鳥海又五郎 30 (博報堂)	⑤ 佐々木伸行 33 (東レ滋賀)	③ 石川 晃三 36 (丸善石油下津)	③ 小蘭 弘美 30 (新日鉄八幡)
			3 部 22 ~ 30	88	④ 深沢 嘉直 26 (博報堂)	④ 重松 義成 22 (博報堂)	③ 梶原 博見 24 (旭化成)	③ 青木 則雄 24 (三菱重工名古屋)
			4 部 22才未満	56	⑦ 横田 輝隆 20 (新日鉄堺)	③ 白石 勲 21 (丸善石油下津)	⑦ 宮木 力 21 (新日鉄光)	⑦ 岩下 巖根 21 (東レ滋賀)
4	1974.8.25	大阪市立 修 道 館	1 部 年令無制限	34	④ 組坂 英満 23 (博報堂)	③ 水谷 久夫 26 (新日鉄広畑)	④ 城戸 久雄 26 (東レ滋賀)	③ 北崎 寿 22 (日本運送)
			2 部 30才以上	30	⑤ 佐々木伸行 34 (東レ滋賀)	③ 渡辺 軍三 30 (電々東京)	④ 鶴丸 稔昌 30 (日本運送)	④ 佐藤 堯 33 (朝日新聞大阪)
			3 部 22 ~ 30	72	③ 薦田 茂久 23 (旭化成)	④ 細川 和美 25 (京浜急行)	③ 目串 幸一 23 (東レ滋賀)	② 秋元 利幸 25 (三井建設)
			4 部 22才未満	51	② 渡辺 一男 21 (新日鉄広畑)	⑦ 徳山 唯志 20 (クラレ岡山)	⑦ 大西 昭人 20 (新日鉄堺)	⑦ 芝田 国光 19 (新日鉄堺)
5	1975.8.31	大阪市立 修 道 館	1 部 年令無制限	31	④ 山家 久博 25 (東レ滋賀)	④ 加茂博久仁 24 (博報堂)	④ 鮫島 俊隆 25 (新日鉄広畑)	④ 大西久五郎 26 (東レ滋賀)
			2 部 30才以上	19	⑤ 小林 次雄 30 (博報堂)	③ 渡辺 軍三 31 (電々東京)	④ 斉藤 文夫 30 (東レ滋賀)	⑤ 小沢 正弘 30 (新日鉄広畑)
			3 部 22 ~ 30	71	③ 竹下 盛史 23 (川鉄千葉)	④ 中村 博之 22 (三菱重工名古屋)	④ 久保山徳男 24 (東レ滋賀)	⑤ 深沢 嘉直 28 (博報堂)
			4 部 22才未満	45	② 斉藤 宣明 20 (東レ滋賀)	⑦ 久保田敏雄 21 (日本運送)	⑦ 野中 徳義 21 (三井建設)	⑦ 浜畑 和則 19 (新日鉄広畑)
6	1976.8.29	大阪市立 修 道 館	1 部 年令無制限	36	③ 辻原謙太郎 22 (ダイニッカ)	④ 薦田 茂久 25 (旭化成)	③ 田中 弘一 22 (旭化成)	③ 池田 勉 24 (三井造船)
			2 部 30才以上	22	④ 鶴丸 稔昌 32 (日本運送)	③ 赤間 孝 31 (帝人松山)	⑤ 副島 盛雄 33 (東レ滋賀)	④ 斉藤 文夫 31 (東レ滋賀)
			3 部 22 ~ 30	82	④ 中村 博之 24 (三菱重工)	③ 河野 篤徳 23 (ダイニッカ)	④ 大西久五郎 27 (東レ滋賀)	② 友碓 利勝 22 (旭化成)
			4 部 22才未満	53	⑦ 下築 勇満 19 (新日鉄名古屋)	② 児玉 義明 20 (旭化成)	⑦ 猿渡 恵二 21 (日本運送)	⑦ 吉村 定三 18 (新日鉄広畑)

回	年月日	場 所	種 別	参加 人員	優 勝	準 優 勝	3 位	
7	1977.8.28	大阪市立 修道館	1 部 年令無制限	39	③ 加瀬 次郎 22 (京葉ガス)	④ 中村 博之 24 (三菱重工名古屋)	⑤ 城戸 久雄 29 (東レ滋賀)	② 友碓 利勝 23 (旭化成)
			2 部 30才以上	26	④ 小菌 弘美 34 (新日鉄八幡)	⑤ 有田 真一 30 (丸善石油下津)	④ 谷田 勝一 32 (谷田商店)	⑤ 高橋 政秀 30 (丸善石油下津)
			3 部 22 ~ 30	69	③ 田中 弘一 23 (旭化成)	④ 橋元 秀利 25 (旭化成)	⑤ 岩田 久和 27 (新日鉄広畑)	④ 丸谷 武久 24 (新日鉄広畑)
			4 部 22才未満	44	⑦ 吉村 定三 19 (新日鉄広畑)	② 河野 順彦 (旭化成)	⑦ 古賀 省三 20 (帝人松山)	② 松本 正明 20 (旭化成)
8	1978.8.27	大阪市立 修道館	1 部 年令無制限	39	④ 中村 博之 26 (三菱重工名古屋)	② 斉藤 宣明 23 (東レ滋賀)	⑤ 岩田 久和 28 (新日鉄広畑)	⑤ 組坂 英満 27 (博報堂)
			2 部 30才以上	27	⑤ 田畑 三明 31 (新日鉄広畑)	④ 石橋 重則 31 (博報堂)	⑤ 城戸 久雄 30 (東レ滋賀)	⑤ 飯田 喜七 32 (クラレ岡山)
			3 部 22 ~ 30	69	③ 諏訪 剛 23 (京葉ガス)	② 友碓 利勝 24 (旭化成延岡)	⑤ 山家 久博 28 (天理時報社)	③ 横田 輝隆 25 (新日鉄堺)
			4 部 22才未満	39	⑦ 前田 進 20 (新日鉄広畑)	⑦ 山本 義治 20 (川鉄千葉)	⑦ 松木園佳澄 21 (東レ滋賀)	② 川野 敏也 19 (新日鉄堺)
9	1979.8.26	大阪市立 修道館	1 部 年令無制限	35	③ 竹下 盛史 27 (川鉄千葉)	④ 橋元 秀利 27 (旭化成延岡)	④ 薦田 茂久 28 (旭化成延岡)	⑦ 吉村 定三 21 (新日鉄広畑)
			2 部 30才以上	23	⑤ 大西久五郎 30 (東レ滋賀)	⑤ 城戸 久雄 31 (東レ滋賀)	④ 金田 進 35 (武田薬品光)	③ 吉永 豊貴 31 (豊中市役所)
			3 部 22 ~ 30	75	④ 田中 弘一 25 (旭化成延岡)	② 大槻 雄二 24 (新日鉄広畑)	② 児玉 義明 23 (旭化成延岡)	⑤ 山家 久博 29 (天理時報社)
			4 部 22才未満	44	⑦ 山本 義治 21 (川鉄千葉)	⑦ 植村 勝決 20 (新日鉄名古屋)	② 是枝 隆 (旭化成延岡)	⑦ 佐藤 正直 19 (王子製紙)
10	1980.8.31	大阪市立 修道館	1 部 年令無制限	34	④ 諏訪 剛 25 (京葉瓦斯)	⑤ 薦田 茂久 29 (旭化成延岡)	② 日出 幸男 27 (東レ滋賀)	③ 栗原三千男 22 (新日鉄広畑)
			2 部 30才以上	31	⑤ 山家 久博 30 (天理時報社)	⑤ 赤間 孝 35 (帝人松山)	⑤ 谷田 勝一 35 (谷田商店)	④ 阿部 治夫 30 (東レ滋賀)
			3 部 22 ~ 30	92	③ 星 君男 22 (京葉瓦斯)	③ 友碓 利勝 26 (旭化成延岡)	⑤ 丸谷 武久 27 (新日鉄広畑)	⑦ 吉村 定三 22 (新日鉄広畑)
			4 部 22才未満	59	② 甲斐 誠治 18 (旭化成延岡)	② 岩崎 泰祐 20 (新日鉄広畑)	② 西村 和憲 19 (日本通運)	② 桐原 幸清 21 (新日鉄広畑)
11	1981.8.30	大阪市立 修道館	1 部 年令無制限	43	③ 星 君男 23 (京葉ガス)	④ 藤原 敬生 22 (新日鉄本社)	③ 栗原三千男 24 (新日鉄広畑)	④ 竹下 盛史 29 (川鉄千葉)
			2 部 30才以上	38	⑤ 薦田 茂久 30 (旭化成延岡)	⑤ 秋山 啓二 30 (早川繊維)	⑤ 林 信蔵 30 (林工務店)	④ 奥山 孝人 31 (東レ滋賀)
			3 部 22 ~ 30	80	③ 田村 信一 22 (三井造船千葉)	③ 後藤 幸三 22 (本田技研熊本)	③ 佐藤 英彦 25 (京葉ガス)	③ 鷹田 文明 22 (中央競馬会)
			4 部 22才未満	69	② 吉永 剛 20 (旭化成延岡)	⑦ 岩崎 泰祐 21 (新日鉄広畑)	② 萱場 英明 19 (日本警備保障上信越)	② 山崎 宏 19 (京葉ガス)
12	1982.8.29	大阪市立 修道館	1 部 年令無制限	36	④ 前野 秀秋 23 (旭化成延岡)	⑤ 丸谷 武久 29 (新日鉄広畑)	⑤ 田中 弘一 28 (旭化成延岡)	③ 田村 信一 23 (三井造船千葉)
			2 部 30才以上	30	⑤ 山家 久博 32 (天理時報社)	⑤ 城戸 久雄 34 (東レ滋賀)	⑤ 谷田 勝一 37 (谷田商店)	④ 竹下 盛史 30 (川鉄千葉)
			3 部 22 ~ 30	70	⑤ 加瀬 次郎 27 (京葉ガス)	③ 江口二三男 22 (ダイコロ)	② 松井 典夫 26 (旭化成延岡工場)	③ 広田 信介 23 (トヨタ自動車)
			4 部 22才未満	80	② 甲斐 誠治 20 (旭化成延岡)	⑦ 岩下 実夫 19 (新日鉄広畑)	② 前嶋幸太郎 20 (旭化成延岡工場)	② 赤崎 謙一 20 (本田技研熊本)

回	年月日	場 所	種 別	参加 人員	優 勝	準 優 勝	3	位
13	1983.8.28	大阪市立 修 道 館	1 部 年令無制限	37	④ 前野 秀秋 24 (旭化成延岡工場)	④ 星 君男 25 (京葉ガス)	④ 大迫 伸明 22 (旭化成延岡工場)	③ 清光 興起 24 (旭化成延岡支社)
			2 部 30才以上	32	⑤ 丸谷 武久 30 (新日鉄広畑)	④ 竹下 盛史 31 (川鉄千葉)	④ 奥山 孝人 33 (東レ滋賀)	⑤ 城戸 久雄 35 (東レ滋賀)
			3 部 22 ~ 30	88	④ 郷田 博史 24 (旭化成延岡工場)	④ 森本 健文 22 (天理興業)	③ 新居 拓三 22 (ダイコロ)	③ 大槻 雄二 28 (新日鉄広畑)
			4 部 22才未満	71	② 本田 政義 19 (旭化成延岡工場)	⑦ 川口 文生 21 (新日鉄広畑)	② 福田 重夫 20 (トヨタ自動車)	② 平松 利明 19 (高宮接骨院)
14	1984.8.26	大阪市立 修 道 館	1 部 年令無制限	41	④ 森本 健文 23 (天理興業)	④ 田村 信一 25 (三井造船千葉)	④ 郷田 博史 25 (旭化成)	② 桐原 幸清 25 (新日鉄広畑)
			2 部 30才以上	21	⑤ 山家 久博 34 (天理時報社)	⑤ 城戸 久雄 36 (東レ滋賀)	④ 室井 秀嗣 32 (西武建設)	③ 広瀬 武 31 (帝人松山)
			3 部 22 ~ 30	71	④ 滝吉 直樹 22 (新日鉄本社)	③ 赤星 陽治 24 (京葉ガス)	③ 及川 幸男 23 (京葉ガス)	⑦ 渡辺 剛 22 (新日鉄広畑)
			4 部 22才未満	67	② 中山 幸男 20 (三菱レイヨン大竹)	② 木下 英二 21 (新日鉄堺)	⑦ 三上 辰夫 20 (王子製紙苫小牧)	⑦ 原田 裕一 20 (日本通運本社)
15	1985.8.4	ダイコロ 武 友 館	1 部 年令無制限	46	④ 星 君男 27 (京葉ガス)	② 吉永 剛 24 (旭化成延岡工場)	⑤ 藤原 敬生 26 (新日鉄本社)	③ 重松 裕之 24 (中央競馬会)
			2 部 30才以上	28	⑤ 加瀬 次郎 30 (京葉ガス)	⑤ 丸谷 武久 31 (新日鉄広畑)	③ 大槻 雄二 30 (新日鉄広畑)	③ ト部 秀幸 30 (吉川工業名古屋)
			3 部 22 ~ 30	79	④ 栗原三千男 28 (新日鉄広畑)	④ 中村 義博 24 (中央競馬会)	④ 島本 誠 25 (旭化成延岡工場)	④ 松本 弘二 29 (中央競馬会)
			4 部 22才未満	71	② 本田 政義 21 (旭化成延岡工場)	② 米原 仁 20 (旭化成延岡工場)	② 松木 芳伸 21 (旭化成延岡工場)	⑦ 浅井 竜也 18 (ダイコロ)
16	1986.8.24	ダイコロ 武 友 館	1 部 無制限	49	④ 滝吉 直樹 24 (新日鉄本社)	④ 羽賀 善夫 23 (旭化成延岡工場)	④ 栗原三千男 29 (新日鉄広畑)	③ 山田 孝之 23 (近畿通関)
			2 部 86kg以下	55	④ 吉川 博 23 (京葉ガス)	③ 浜埜 享 22 (中央競馬会)	④ 中島 登高 23 (ミサワホーム)	② 吉永 剛 25 (旭化成延岡工場)
			3 部 71kg以下	50	④ 鴨川 裕美 24 (旭化成延岡工場)	④ 今堀 浩之 23 (東洋水産)	③ 上田 一美 24 (トヨタ自動車)	② 中田 政美 19 (ダイコロ本社)
			4 部 22才未満	56	⑦ 猶崎 和弘 20 (旭化成延岡工場)	⑦ 竹上 勝 20 (三菱重工名古屋)	⑦ 当山 信次 20 (ダイコロ大阪工場)	② 石黒 栄二 21 (旭化成延岡工場)
			5 部 30才以上	22	③ 大槻 雄二 31 (新日鉄広畑)	④ 松本 弘二 30 (中央競馬会)	⑤ 大山 昭三 32 (ダイコロ大阪工場)	④ 畑山 一之 32 (王子製紙苫小牧)
17	1987.8.30	ダイコロ 武 友 館	1 部 無制限	66	④ 滝吉 直樹 25 (新日鉄本社)	⑤ 前野 秀秋 28 (旭化成延岡支社)	⑤ 星 君男 29 (京葉ガス)	④ 羽賀 善夫 24 (旭化成延岡支社)
			2 部 86kg以下	59	④ 中村 義博 26 (日本中央競馬会)	④ 喜多 憲一 26 (旭化成延岡工場)	③ 杉山 照彦 23 (東レ滋賀)	⑤ 大迫 明伸 26 (旭化成延岡支社)
			3 部 71kg以下	56	③ 坂下 誠 23 (西武百貨店)	③ 木田 守 26 (ダイコロ大阪工場)	③ 中嶋 慶二 25 (ダイコロ本社)	③ 大崎 昭浩 22 (横浜そごう)
			4 部 22才未満	59	② 江口 信幸 19 (旭化成延岡支社)	③ 沢田 哲也 20 (中村記念病院)	② 築城 孝佳 20 (旭化成延岡工場)	② 小嶋光一路 19 (旭化成延岡支社)
			5 部 30才以上	19	⑤ 諏訪 鋼 32 (京葉ガス)	④ ト部 秀幸 32 (吉川工業名古屋)	⑤ 佐々木政彦 30 (小野沢接骨院)	⑤ 栗原三千男 30 (新日鉄広畑)
18	1988.8.28	ダイコロ 武 友 館	1 部 無制限	63	⑤ 樋川 純 25 (旭化成延岡支社)	④ 山内 直人 24 (旭化成延岡工場)	③ 檀上 治享 24 (新日鉄広畑)	③ 桐原 幸清 29 (新日鉄広畑)
			2 部 86kg以下	69	⑤ 吉川 博 25 (京葉ガス)	④ 村田 正夫 24 (新日鉄本社)	④ 山田 孝之 25 (近畿通関)	② 畑田 篤徳 25 (三井生命)
			3 部 71kg以下	62	④ 丸山 顕志 23 (ダイコロ大阪工場)	② 中田 政美 21 (ダイコロ大阪工場)	③ 久保 義和 24 (東レ滋賀)	④ 鴨川 裕美 26 (旭化成延岡支社)
			4 部 22才未満	64	② 小嶋光一路 20 (旭化成延岡支社)	② 渡辺 龍治 18 (旭化成延岡工場)	③ 沢田 哲也 21 (中村記念病院)	② 荻守 信一 18 (旭化成延岡支社)
			5 部 30才以上	15	⑤ 星 君男 30 (京葉ガス)	④ 山口 勇二 30 (ダイコロ大阪工場)	④ 松木園佳澄 31 (東レ滋賀)	④ ト部 秀幸 33 (吉川工業)

回	年月日	場 所	種 別	参加 人員	優 勝	準 優 勝	3 位	
19	1989.8.27	ダイコロ 武友館 参加総数 327名	1 部 無制限	73	新垣 修 (NTT東京支社)	樋川 純 (旭化成支社)	星 君男 (京葉ガス)	小泉 明生 (松下電器)
			2 部 86kg以下	78	杉山 照彦 (東レ滋賀)	浅井 竜也 (ダイコロ工場)	友田 義孝 (中央競馬会)	奥村 茂之 (京阪電鉄)
			3 部 71kg以下	52	鴨川 裕美 (旭化成支社)	中田 政美 (ダイコロ工場)	斉藤 俊郎 (新日鉄広畑)	棚原 淳 (沖縄実業団)
			4 部 65kg以下	35	佐々木 勉 (ダイコロ)	笹野 知宏 (本田技研熊本)	井上 卓也 (本田技研鈴鹿)	喜多 康之 (大阪ガス)
			5 部 22才未満	59	渡辺 龍治 (旭化成工場)	相内 理一 (ダイコロ本社)	萩守 信一 (旭化成支社)	藤本 栄二 (新日鉄広畑)
			6 部 30才以上	12	前野 秀秋 (旭化成支社)	荒牧 勇 (ダイコロ工場)	桐原 幸清 (新日鉄広畑)	松木園佳澄 (東レ滋賀)
			7 部 女子の部	18	加納 薫 (日本電気)	山口寿美子 (京阪電鉄)	村谷 敦子 (中村記念病院)	石田 順子 (ミキハウス)
20	1990.8.26	ダイコロ 武友館 参加総数 380名	1 部 無制限	80	岡泉 淳 (新日鉄広畑)	新垣 修 (NTT東京)	青木 英人 (西興産業)	甲斐 誠治 (旭化成延岡)
			2 部 86kg以下	83	村田 正夫 (新日鉄本社)	奥林 洋樹 (近畿通関)	山崎 茂樹 (旭化成ペンベルグ)	桑畑 政幸 (旭化成ペンベルグ)
			3 部 71kg以下	63	徳安 秀正 (京葉ガス)	大崎 昭浩 (横浜そごう)	田中 誠二 (東芝本社)	山脇 悟 (日本通運)
			4 部 65kg以下	41	丸山 顕志 (ダイコロ工場)	喜多 康之 (大阪ガス)	岡本 一之 (東レ滋賀)	佐藤 健二 (自衛隊体育学校)
			5 部 22才未満	70	萩守 信一 (旭化成レイヨン)	手嶋 浩一 (ダイコロ工場)	藤井 政徳 (新日鉄広畑)	柏原 正己 (王子製紙)
			6 部 30才以上	6	ト部 秀幸 (吉川工業名古屋)	釘田 英弘 (三井生命)		
			7 部 女子無制限	12	赤堀 和子 (住友海上本社)	クリスティーン マイヤランド (住友海上支社)	宮沢久美子 (日本電気)	中村 俊美 (ミキハウス)
			8 部 女子61kg以下	14	加納 薫 (日本電気)	早川 薫 (住友海上本社)	山口寿美子 (京阪電鉄)	土山真佐子 (京阪電鉄)
			9 部 女子52kg以下	11	西林 邦恵 (京阪電鉄)	植田 早苗 (ダイコロ工場)	渋谷美枝子 (住友海上本社)	三明 幸子 (京阪電鉄)
21	1991.8.25	ダイコロ 武友館 参加総数 447名	1 部 無制限	91	樋川 純 (旭化成ペンベルグ)	中谷 弘 (新日鉄広畑)	岩村 衡 (NTT東京)	佐藤 克己 (横浜そごう)
			2 部 86kg以下	92	山崎 茂樹 (旭化成ペンベルグ)	山本 旗六 (日本中央競馬会)	徳田 真三 (ダイコロ工場)	石田 輝也 (新日鉄本社)
			3 部 71kg以下	64	川合 卓司 (マルナカ)	津久井秀和 (高宮接骨院)	太田 啓 (日本中央競馬会)	上田 一美 (トヨタ自動車)
			4 部 65kg以下	50	黒田 圭一 (小林整骨院)	内田 強 (内田組)	松本 俊之 (NTT東京)	今川 義則 (総合整備保障)
			5 部 22才未満	85	相内 理一 (ダイコロ工場)	渡辺 龍治 (旭化成延岡)	奈良 智之 (新日鉄広畑)	野口 洋次 (日本道路公団)
			6 部 30才以上	13	桐原 幸清 (新日鉄広畑)	川波 信親 (九州電力)	善明 康二 (吉川工業名古屋)	荒木 一則 (大阪ガス)
			7 部 女子無制限	14	韓 蓄 (コマツ川崎)	吉田 希 (ミキハウス)	ナタリア スリワエフ (コマツ)	顧 懿 (コマツ川崎)
			8 部 女子61kg以下	26	長谷川双葉 (コマツ)	ゾルフィア ガリポア (コマツ)	村谷 敦子 (中村記念病院)	恵本 裕子 (住友海上)
			9 部 女子52kg以下	12	西林 邦恵 (京阪電鉄)	佐藤美千代 (コマツ)	山口 文子 (ダイコロ)	鈴木 千鶴 (ミキハウス)

回	年月日	場 所	種 別	参加 人員	優 勝	準 優 勝	3	位
22	1992.8.29 ～30	ダイコロ 武友館 参加総数 573名	1 部 95kg以上	64	岡泉 淳 (新日鉄広畑)	三谷浩一郎 (日本道路公団)	樋川 純 (旭化成延岡)	柳 英幸 (ダイコロ東京)
			2 部 95kg以下	58	山崎 茂樹 (旭化成延岡)	岡泉 茂 (新日鉄本社)	江口 信幸 (旭化成支社)	小嶋光一路 (旭化成延岡)
			3 部 86kg以下	77	甲斐 大輔 (日本道路公団)	石田 輝也 (新日鉄本社)	村田 正夫 (新日鉄広畑)	房前 善行 (九州電力)
			4 部 78kg以下	72	石川 哲也 (そごう本社)	白谷 勝広 (総合警備保障)	白石雄二郎 (旭化成延岡)	三宅 仁 (協和埼玉銀行)
			5 部 71kg以下	62	加美 富章 (京葉ガス)	上原 貴志 (トヨタ自動車)	山脇 悟 (日本通運)	仁田 清一 (自衛隊体育学校)
			6 部 65kg以下	37	柴田裕二郎 (近畿通関)	牧瀬 洋人 (自衛隊体育学校)	坂口 修二 (横浜そごう)	佐々木 勉 (ダイコロ工場)
			7 部 60kg以下	30	村上 喜則 (ダイコロ東京)	河合 宏和 (総合警備保障)	宮本 聡 (京阪電鉄)	石川 裕之 (総合警備保障)
			8 部 22才未満	85	三ツ石幸一 (ダイコロ工場)	柏原 正己 (王子製紙)	江良 誠 (旭化成延岡)	相内 理一 (ダイコロ本社)
			9 部 女子66kg以上	18	秋元 博美 (コマツ)	鈴木 知子 (ミキハウス)	丸山 徳子 (協和埼玉銀行)	浅田ゆかり (ミキハウス)
			10 部 女子66kg以下	22	リエン シーイー (西興産業)	笹村千津子 (ミキハウス)	石井 幸恵 (コマツ)	石橋 千里 (協和埼玉銀行)
			11 部 女子61kg以下	18	恵本 裕子 (住友海上)	白石 美穂 (ミキハウス)	宮崎未樹子 (住友海上)	蒲谷 史絵 (ミキハウス)
			12 部 女子56kg以下	15	加藤としえ (住友海上)	篠原 由江 (協和埼玉銀行)	藪下めぐみ (ミキハウス)	時森 香織 (協和埼玉銀行)
			13 部 女子52kg以下	15	児玉 悟見 (ミキハウス)	常松 ゆか (住友海上)	坂井 澄江 (ミキハウス)	二宮千由里 (協和埼玉銀行)
23	1993.8.28 ～29	ダイコロ 武友館 参加総数 616名	1 部 95kg以上	66	岡泉 淳 (新日鉄広畑)	大瀧 賢司 (日本中央競馬会)	山内 直人 (旭化成延岡)	山田 利彦 (フジ&トライオーシャン)
			2 部 95kg以下	72	岡泉 茂 (新日鉄広畑)	小嶋光一路 (旭化成支社)	秋山 勝彦 (日本中央競馬会)	堺 耕一 (九州電力)
			3 部 86kg以下	70	甲斐 大輔 (日本道路公団)	山本 充 (東芝本社)	岡本 晃 (トヨタ自動車)	山本 旗六 (日本中央競馬会)
			4 部 78kg以下	80	葉山 充 (帝国製薬)	本田 勝義 (茨城県信用組合)	石川 哲也 (横浜そごう)	小久保純史 (東芝本社)
			5 部 71kg以下	64	加美 富章 (京葉ガス)	土屋 好英 (東芝本社)	吉田 敏男 (東京消防庁)	大崎 昭治 (そごう)
			6 部 65kg以下	52	松岡 静也 (フジ&トライオーシャン)	内村 直也 (近藤産興)	北岡耕太郎 (総合警備保障)	松井 博也 (フジ&トライオーシャン)
			7 部 60kg以下	39	村上 喜則 (ダイコロ東京)	河合 宏和 (総合警備保障)	井手 和幸 (豊田自動織機)	川崎 章正 (明 送)
			8 部 22才未満	72	八汐 寿 (日本道路公団)	桜井 憲史 (新日鉄広畑)	草原 優一 (日本道路公団)	千葉 大輔 (日本道路公団)
			9 部 女子66kg以上	20	浅田ゆかり (ミキハウス)	国吉 真子 (住友海上)	中村 俊美 (ミキハウス)	吉田 希 (ミキハウス)
			10 部 女子66kg以下	13	石橋 千里 (あさひ銀行)	佐藤 美香 (あさひ銀行)	近内 恵 (コマツ)	岩井 幸恵 (コマツ)
			11 部 女子61kg以下	20	西野 弘子 (住友海上)	リエン シーイー (西興産業)	角地 泰子 (住友海上)	蒲谷 史絵 (ミキハウス)
			12 部 女子56kg以下	20	藪下めぐみ (ミキハウス)	ゾルフィア・ガリボア (コマツ)	加藤としえ (住友海上)	篠原 由江 (あさひ銀行)
			13 部 女子52kg以下	28	吉田 清美 (ミキハウス)	増谷 礼子 (コマツ)	坂井 澄江 (ミキハウス)	衛藤 由佳 (ミキハウス)

回	年月日	場 所	種 別	参加 人員	優 勝	準 優 勝	3	位
24	1994.8.27 ～28	尼崎市 記念公園 総合 体育館 参加総数 637名	男子 95kg超級	81	下出 善紀 (旭化成延岡)	大瀧 賢司 (J R A本部)	山田 利彦 (フジ&トライオーシャン)	中谷 弘 (新日鉄本社)
			男子 95kg級	67	秋山 勝彦 (J R A本部)	杉田 宏之 (旭化成レーヨン)	橋 秀一 (東洋水産)	酒井 伸哉 (清水建設)
			男子 86kg級	86	石田 輝也 (新日鉄広畑)	甲斐 大輔 (日本道路公団)	中嶋 雅常 (日本道路公団)	藤本 栄二 (新日鉄広畑)
			男子 78kg級	87	平田 雄也 (旭化成延岡)	富岡 範光 (総合警備保障)	石川 哲也 (そごう)	澤 幸正 (セコム)
			男子 71kg級	62	丸山 顕志 (ダイコロ)	大崎 昭浩 (そごう)	佐藤 寿康 (ららぽーと)	山部 伸敏 (自衛隊体育学校)
			男子 65kg級	45	松岡 静也 (フジ&トライオーシャン)	内田 強 (内田組)	浜名 淳 (タッグ)	牧瀬 洋人 (自衛隊体育学校)
			男子 60kg級	42	岩切 孝一 (近畿通関)	蹴揚 将行 (ダイコロ東京)	松平 徹士 (自衛隊体育学校)	村上 喜則 (ダイコロ東京)
			男子 22才未満	62	江良 誠 (旭化成延岡)	吉田 憲生 (近畿通関)	山内 正人 (新王子製紙)	八汐 寿 (日本道路公団)
			女子 72kg超級	11	室井奈々恵 (コマツ)	国吉 真子 (住友海上)	丸山 徳子 (あさひ銀行)	岩岸 佳代 (ダイコロ)
			女子 72kg級	10	増田 仁子 (ミキハウス)	吉田 希 (ミキハウス)	中村 俊美 (ミキハウス)	須磨谷真住 (ダイコロ)
			女子 66kg級	13	木本 奈美 (住友海上)	笹村千津子 (ミキハウス)	佐藤 美香 (あさひ銀行)	近内 恵 (コマツ)
			女子 61kg級	23	杉村 英子 (ミキハウス)	北爪 弘子 (あさひ銀行)	佐藤 綾香 (コマツ)	小西まり子 (コマツ)
			女子 56kg級	29	レネー・ホック (西興産業)	時森 香織 (あさひ銀行)	山本真紀子 (三菱自動車)	植田 睦 (ミキハウス)
			女子 52kg級	12	吉田 清美 (ミキハウス)	二宮千由里 (あさひ銀行)	児玉 悟見 (ミキハウス)	伊藤 幸代 (コマツ)
			女子 48kg級	15	衛藤 由佳 (ミキハウス)	衛藤裕美子 (コマツ)	江崎 史子 (そごう)	真壁 友枝 (住友海上)
25	1995.9.2 ～3	尼崎市 記念公園 総合 体育館 参加総数 584名	男子 95kg超級	76	養父 直人 (新日鉄本社)	下出 善紀 (旭化成ベンベルグ)	関根 英之 (東洋水産)	三谷浩一郎 (日本道路公団)
			男子 95kg級	75	秋山 勝彦 (日本中央競馬会)	大原 尚喜 (東洋水産)	堺 耕一 (九州電力)	生駒 有史 (総合警備保障)
			男子 86kg級	71	石田 輝也 (新日鉄広畑)	北田 晃三 (フジ&トライオーシャン)	中 雅常 (日本道路公団)	阿部 淳 (そごう)
			男子 78kg級	73	三宮 功一 (日本道路公団)	小椎尾光信 (東レ滋賀)	津久井 豊 (タッグ)	尾辻 太輔 (日本道路公団)
			男子 71kg級	62	土屋 好英 (東芝本社)	丸山 顕志 (ダイコロ)	平江 勝 (本田技研熊本)	加美 富章 (合同産業)
			男子 65kg級	42	内村 直也 (近藤産興)	南保 徳双 (明 送)	大崎 昭浩 (そごう)	牧瀬 洋人 (自衛隊体育学校)
			男子 60kg級	33	村上 喜則 (ダイコロ)	上野 博史 (セコム)	川崎 章正 (明 送)	松平 徹士 (自衛隊体育学校)
			男子 22才未満	55	八汐 寿 (日本道路公団)	永井 亮平 (新日鉄技研)	谷口 裕二 (旭化成ベンベルグ)	千葉 記位 (京浜急行)
			女子 72kg超級	10	増田 仁子 (ミキハウス)	矢野 京子 (自衛隊体育学校)	室井奈々恵 (コマツ)	向井 史果 (ダイコロ)
			女子 72kg級	8	福場由里子 (住友海上)	吉田 希 (ミキハウス)	下田 仁美 (コマツ)	
			女子 66kg級	15	松尾 徳子 (そごう)	川野 真理 (コマツ)	貝野 順子 (日乗整請求サービス)	真熊 千晴 (N E C)
			女子 61kg級	20	小笠原守美 (ミキハウス)	リエン・シー・イー (西興産業)	北爪 弘子 (あさひ銀行)	佐藤 綾香 (コマツ)
			女子 56kg級	18	菅原 教子 (ダイコロ)	加藤としえ (住友海上)	井上くみ子 (コマツ)	植田 睦 (ミキハウス)
			女子 52kg級	13	永井 和恵 (ダイコロ)	曾 小芬 (関彰商事)	吉田 清美 (ミキハウス)	伊藤 幸代 (コマツ)
			女子 48kg級	13	衛藤 由佳 (ミキハウス)	真壁 友枝 (住友海上)	江崎 史子 (そごう)	衛藤裕美子 (コマツ)

回	年月日	場 所	種 別	参加 人員	優 勝	準 優 勝	3	位
26	1996.8.31 ～9.1	尼 崎 市 記 念 公 園 合 体 育 館 参加総数 584名	男子 95kg超級	86	筧原 信一 (旭化成延岡)	関根 英之 (東洋水産)	先山 重則 (日本中央競馬会)	大瀬 賢司 (日本中央競馬会)
			男子 95kg級	74	宗 真一郎 (九州電力)	湊谷 知幹 (新日鉄広畑)	一ノ宮嗣嘉 (九州電力)	堺 耕一 (九州電力)
			男子 86kg級	77	金谷 雄 (ダイコロ)	呉 浩伸 (ツクバ計画)	三宮 功一 (日本道路公団)	中道 博之 (新日鉄広畑)
			男子 78kg級	78	土屋 好英 (東芝本社)	長谷川洋紀 (新日鉄広畑)	関口 敦司 (NTT東京)	平田 雄也 (旭化成工業)
			男子 71kg級	58	矢野 智彦 (東芝プラント)	山部 伸敏 (自衛隊体育学校)	斉藤 武士 (セコム)	吉田 敏男 (東京消防庁)
			男子 65kg級	45	南保 徳双 (明 送)	和合 徹 (明 送)	岡本 龍治 (東日本キョスコ)	牧瀬 洋人 (自衛隊体育学校)
			男子 60kg級	28	森前 高嗣 (ヤマコー)	越路 亮 (総合警備保障)	斉藤 龍臣 (東京消防庁)	隈部 佳克 (西日本銀行)
			男子 22才未満	55	谷口 裕二 (旭化成延岡)	永井 亮平 (新日鉄広畑)	前田 純也 (ダイコロ)	小西 泰行 (武田薬品光)
			女子 72kg超級	7	国吉 真子 (コマツ)	増田 仁子 (ミキハウス)		
			女子 72kg級	8	下田 仁美 (コマツ)	木村 昌代 (ミキハウス)	小取 美輪 (コマツ)	吉野貴代子 (そごう)
			女子 66kg級	15	木本 奈美 (住友海上火災)	藤本 哲子 (ダイコロ)	永倉てるみ (青峰会)	宮本智恵子 (西興産業)
			女子 61kg級	16	小笠原守美 (ミキハウス)	白石 千恵 (大阪府警)	中橋 治美 (ダイコロ)	大石 愛子 (そごう)
			女子 56kg級	13	植田 睦 (ミキハウス)	井上くみこ (コマツ)	城島 直美 (警視庁)	上田尾理恵 (住友海上火災)
			女子 52kg級	16	永井 和恵 (ダイコロ)	秋山奈緒子 (総合警備保障)	吉田 清美 (ミキハウス)	本田美和子 (肥後銀行)
			女子 48kg級	8	真壁 友枝 (住友海上火災)	衛藤裕美子 (コマツ)	望月 直美 (京浜急行)	宮之原まゆみ (ミキハウス)
27	1997.8.30 ～31	尼 崎 市 記 念 公 園 合 体 育 館 参加総数 623名	男子 95kg超級	83	上水研一朗 (総合警備保障)	下出 善紀 (旭化成)	岡泉 淳 (新日鉄広畑)	窪田 茂 (旭化成)
			男子 95kg級	73	繁昌 久哲 (旭化成)	湊谷 知幹 (新日鉄広畑)	秋山 勝彦 (日本中央競馬会)	高崎 新一 (21世紀エンタープライズ)
			男子 86kg級	86	田辺 勝 (旭化成)	大原 尚喜 (東洋水産)	阿部 淳 (そごう)	中嶋 康博 (日本道路公団)
			男子 78kg級	78	土屋 好英 (東芝本社)	尾辻 大輔 (日本道路公団)	平田 雄也 (旭化成)	小推尾光信 (東 レ)
			男子 71kg級	64	南條 充寿 (ダイコロ)	山部 伸敏 (自衛隊体育学校)	岩本 啓一 (ダイコロ)	新田 雅史 (京葉ガス)
			男子 65kg級	49	鳥居 智男 (上 組)	田中 泰秀 (西興産業)	高橋 洋樹 (吉田接骨院)	牧瀬 洋人 (自衛隊体育学校)
			男子 60kg級	29	漆畑 健 (東芝本社)	斉藤 龍臣 (東京消防庁)	荒川 浩司 (タッグ)	松本 秀彦 (セコム)
			男子 22才未満	63	永井 亮平 (新日鉄広畑)	井谷 英明 (東 レ)	郷 辰巳 (新日鉄広畑)	淵田 昌樹 (九州電力)
			女子 72kg超級	8	国吉 真子 (コマツ)	鈴木 香苗 (ミキハウス)	柴田 幸子 (三菱自動車)	柳花 美鈴 (ダイコロ)
			女子 72kg級	12	下田 仁美 (コマツ)	小取 美輪 (コマツ)	花増まゆみ (ミキハウス)	木村 昌代 (ミキハウス)
			女子 66kg級	15	上野 雅恵 (住友海上)	中市 陽子 (近畿通関)	南 千草 (ミキハウス)	藤本 哲子 (ダイコロ)
			女子 61kg級	19	中橋 治美 (ダイコロ)	大石 愛子 (そごう)	池田 初美 (大阪府警察)	山野 美喜 (そごう)
			女子 56kg級	12	上田尾理恵 (住友海上)	茂木 仙子 (住友海上)	秋山奈緒子 (総合警備保障)	城見 直美 (警視庁)
			女子 52kg級	20	吉田 清美 (ミキハウス)	大森千賀子 (ミキハウス)	笠崎 恭子 (そごう)	本田美和子 (肥後銀行)
			女子 48kg級	12	真壁 友枝 (住友海上)	衛藤 裕美 (コマツ)	宮之原まゆみ (バッケンモーザルト)	三浦多恵子 (コマツ)

回	年月日	場 所	種 別	参加 人員	優 勝	準 優 勝	3	位
28	1998.8.29 ~30	尼 崎 市 記 念 公 園 総 合 体 育 館 参加総数 578名	男子 100kg超級	68	下出 善紀 (旭化成工業)	永井 亮平 (新日鐵広畑)	上水研一郎 (綜合警備保障)	大瀧 賢司 (日本中央競馬会)
			男子 100kg級	64	宗 真一郎 (九州電力)	古田 昌直 (セコム)	小齋 武志 (日本道路公団)	橋本 勲 (東レ滋賀)
			男子 90kg級	65	繁昌 久哲 (旭化成工業)	大原 尚喜 (東洋水産)	三宮 功一 (日本道路公団)	中嶋 康博 (日本道路公団)
			男子 81kg級	84	大山 利幸 (京葉ガス)	加美 富章 (合同産業)	山崎 悦宏 (ツクバ計画)	林 弘典 (ツクバ計画)
			男子 73kg級	74	新田 雅史 (京葉ガス)	吉岡 正人 (新日鐵広畑)	向井 孝之 (自衛隊体育学校)	矢野 智彦 (東芝本社)
			男子 66kg級	53	鳥居 智男 (そごう)	南條 充寿 (ダイコロ)	大石 公平 (ダイコロ)	石川 正樹 (東芝支社)
			男子 60kg級	22	松本 秀彦 (セコム)	吉岡 博之 (自衛隊体育学校)	漆畑 健 (東芝本社)	上野 博史 (セコム)
			男子 22才未満	60	坂田 博光 (旭化成工業)	大石 栄治 (ダイコロ)	内田 拓造 (王子製紙)	秋葉 洋一 (自衛隊体育学校)
			女子 78kg超級	8	鈴木 香苗 (ミキハウス)	柳花 美鈴 (ダイコロ)	山本 恵 (大阪府警)	妹尾ひでみ (ミキハウス)
			女子 78kg級	7	国吉真子 (コマツ)	佐藤 和恵 (ダイコロ)		
			女子 70kg級	12	上野 雅恵 (住友海上)	貝山 仁美 (住友海上)	小取 美輪 (コマツ)	石橋 千里 (綜合警備保障)
			女子 63kg級	25	赤野 仁美 (セコム)	酒向 綾乃 (大阪府警)	角地 泰子 (住友海上)	赤岡 志保 (ミキハウス)
			女子 57kg級	13	茂木 仙子 (住友海上)	井上くみ子 (コマツ)	有櫛 志保 (ダイコロ)	植田 庸子 (ダイコロ)
			女子 52kg級	14	檜崎 教子 (ダイコロ)	吉田 清美 (ミキハウス)	木山奈央子 (大阪府警)	金子さなえ (住友海上)
			女子 48kg級	9	長井 淳子 (コマツ)	酒巻 なお (ミキハウス)	岡野 舞美 (宝実業)	鈴木 雅子 (コマツ)
29	1999.8.28 ~29	尼 崎 市 記 念 公 園 総 合 体 育 館 参加総数 605名	男子 100kg超級	76	江上 忠孝 (九州電力)	下出 善紀 (旭化成)	上口 孝太 (玆雄会)	安蒜 建一 (日本中央競馬会)
			男子 100kg級	74	小嶋 新太 (綜合警備保障)	宗 真一郎 (九州電力)	福田 隆文 (九州電力)	大野 義啓 (ダイコロ)
			男子 90kg級	68	三矢 諭 (日本道路公団)	有川 光誠 (綜合警備保障)	高橋 徳三 (新日鐵広畑)	秋葉 洋一 (自衛隊体育学校)
			男子 81kg級	84	村田 龍一 (平成管財)	中田 善久 (セコム)	鈴木 浩之 (旭化成)	平岩 朋二 (セコム)
			男子 73kg級	73	新田 雅史 (京葉ガス)	井川 清隆 (綜合警備保障)	土屋 好英 (日体大柔友会)	吉岡 正人 (新日鐵広畑)
			男子 66kg級	61	鳥居 智男 (そごう)	大西 賢治 (明送)	大石 公平 (ダイコロ)	石川 正樹 (東芝本社)
			男子 60kg級	27	漆畑 健 (東芝本社)	吉岡 博之 (自衛隊体育学校)	松 秀彦 (セコム)	松田 直彦 (近畿通関)
			男子 22才未満	59	古賀 宗裕 (平成管財)	山田 大樹 (セコム)	金杉 信昭 (鐵心館秋元道場)	磁崎 尚範 (新日鐵大分)
			女子 78kg超級	7	柳花 美鈴 (ダイコロ)	カーリーナ・ブライアント (ダイコロ)		
			女子 78kg級	9	福場由里子 (住友海上)	上野 文子 (肥後銀行)	佐藤 和枝 (ミキハウス)	外岡 裕子 (セコム)
			女子 70kg級	13	天尾 美貴 (コマツ)	貝山 仁美 (住友海上)	石橋 千里 (綜合警備保障)	小取 美輪 (コマツ)
			女子 63kg級	12	南 千草 (ミキハウス)	赤岡 志保 (ミキハウス)	木本 奈美 (住友海上)	山田真由美 (コマツ)
			女子 57kg級	15	植田 庸子 (ダイコロ)	茂木 仙子 (住友海上)	有櫛 志保 (コマツ)	赤野 仁美 (セコム)
			女子 52kg級	12	猿渡 夏子 (ミキハウス)	横澤 由貴 (住友海上)	坂井 律子 (トヨタ自動車)	松井彩美子 (セコム)
			女子 48kg級	15	真壁 友枝 (住友海上)	小田 智子 (ミキハウス)	吉田 清美 (ミキハウス)	宮之原まゆみ (ミキハウス)

回	年月日	場 所	種 別	参加人員	優 勝	準 優 勝	3	位
30	2000.8.26 ~27	尼 崎 市 記 念 公 園 合 体 育 館 参加総数 569名	男子 100kg超級	70	江上 忠孝 (九州電力)	下出 善紀 (旭化成)	横山 勇一 (日本道路公団)	石崎 眞之 (日本道路公団)
			男子 100kg級	65	宗 真一郎 (九州電力)	小嶋 新太 (総合警備保障)	窪田 茂 (旭化成)	谷口 繁晴 (日本中央競馬会)
			男子 90kg級	55	近藤 秀作 (日本道路公団)	斉藤 制剛 (旭化成)	廣川 充志 (セコム)	前田 貴志 (九州電力)
			男子 81kg級	79	秋山 成勲 (平成管財)	坂本 道人 (ダイコロ)	大角 実 (京葉ガス)	丸山 昌孝 (セコム)
			男子 73kg級	70	新田 雅史 (京葉ガス)	吉岡 正人 (新日鐵広畑)	松永 晃 (日体大柔友会)	向井 孝之 (自衛隊体育学校)
			男子 66kg級	56	小室 宏二 (総合警備保障)	石川 正樹 (東芝)	中村 範政 (京葉ガス)	南篠 充寿 (ダイコロ)
			男子 60kg級	33	石井 一行 (塩谷建設)	吉岡 博之 (自衛隊体育学校)	漆畑 健 (東芝)	清水 義光 (平成管財)
			男子 22才未満	58	植原 良太 (日本道路公団)	浅見 伸也 (秋元道場)	山田 大樹 (セコム)	岩松 三徳 (コスモ警備保障)
			女子 78kg超級	9	柳花 美鈴 (ダイコロ)	木屋 好絵 (ミキハウス)	篠田 玲子 (十全会聖明病院)	保坂 裕子 (塩谷建設)
			女子 78kg級	7	吉田亜沙美 (住友海上)	栗原 美幸 (コマツ)		
			女子 70kg級	11	中市 陽子 (ミキハウス)	貝山 仁美 (住友海上)	山本亜紀子 (十全会聖明病院)	福田美奈子 (セコム)
			女子 63kg級	18	南 千草 (ミキハウス)	植田 裕子 (ミキハウス)	柳田 恭子 (ダイコロ)	赤岡 志保 (ミキハウス)
			女子 57kg級	12	岡崎 綾子 (ミキハウス)	窪田 雅子 (コマツ)	植田 庸子 (ダイコロ)	赤野 仁美 (セコム)
			女子 52kg級	15	横澤 沙恵 (タカメディカル)	横澤 由貴 (住友海上)	猿渡 夏子 (ミキハウス)	野尻 麻美 (コマツ)
			女子 48kg級	11	真壁 友枝 (住友海上)	小田 智子 (ミキハウス)	宮之原まゆみ (ミキハウス)	小川 絵里 (セコム)
31	2001.8.25 ~26	尼 崎 市 記 念 公 園 合 体 育 館 参加総数 581名	男子 100kg超級	84	向川 肇 (日本中央競馬会)	江上 忠孝 (九州電力)	藤本 博史 (日本中央競馬会)	横山 勇一 (日本道路公団)
			男子 100kg級	61	小嶋 新太 (総合警備保障)	中村 裕和 (京葉ガス)	永田 尚道 (大阪府柔整柔連)	窪田 茂 (旭化成)
			男子 90kg級	70	廣川 充志 (セコム)	近藤 秀作 (日本道路公団)	中田 善久 (セコム)	野田健太郎 (福岡大学柔道クラブ)
			男子 81kg級	66	秋山 成勲 (平成管財)	塘内 将彦 (旭化成)	村田 龍一 (了徳寺学園)	野瀬 英豪 (了徳寺学園)
			男子 73kg級	87	安達 春樹 (総合警備保障)	山本 武 (総合警備保障)	岩川 武久 (松前柔道クラブ)	吉岡 正人 (新日本製鐵)
			男子 66kg級	60	須藤 英雄 (ダイコロ)	石川 正樹 (東芝)	内村 直也 (コウエイシステムズ)	鳥居 智男 (了徳寺学園)
			男子 60kg級	30	清水 義光 (平成管財)	吉岡 博之 (自衛隊体育学校)	鈴木 裕介 (日体大柔友会)	漆畑 健 (東芝)
			男子 22才未満	38	相牟田 豊 (自衛隊体育学校)	山田 大樹 (セコム)	笠井 睦 (帝人松山)	東濱 達也 (セコム)
			女子 78kg超級	6	徳田美由樹 (コマツ)	柳花 美鈴 (ダイコロ)		
			女子 78kg級	8	松崎みづほ (コマツ)	栗原 美幸 (コマツ)	吉田亜沙美 (住友海上)	佐藤 和枝 (ミキハウス)
			女子 70kg級	12	天尾 美貴 (コマツ)	貝山 仁美 (住友海上)	小取 美輪 (コマツ)	中尾 春菜 (西日本警備保障)
			女子 63kg級	20	南 千草 (ミキハウス)	一見 理沙 (コマツ)	藤本 哲子 (ダイコロ)	植田 裕子 (ミキハウス)
			女子 57kg級	17	岡崎 綾子 (ミキハウス)	窪田 雅子 (コマツ)	山田真由美 (コマツ)	茂木 仙子 (住友海上)
女子 52kg級	17	横澤 沙恵 (タカメディカル)	家入 祐江 (コマツ)	堺 千陽 (高宮接骨院)	海下 澄枝 (ダイコロ)			
女子 48kg級	5	小田智子 (ミキハウス)	三浦多恵子 (タカメディカル)					

回	年月日	場 所	種 別	参加 人員	優 勝	準 優 勝	3 位	
32	2002.8.31 ～9.1	尼 崎 市 記 念 公 園 総 合 体 育 館 参加総数 591名	男子 100kg超級	79	市ノ渡秀一 (平成管財)	下出 善紀 (旭化成)	小齊 武志 (日本道路公団)	谷本 竜孝 (平成管財)
			男子 100kg級	53	中村 和裕 (京葉ガス)	吉田 卓実 (十全会聖明病院)	中村 佳央 (旭化成)	窪田 茂 (旭化成)
			男子 90kg級	88	斉藤 制剛 (旭化成)	高橋 徳三 (新日鐵広畑)	廣川 充志 (了徳寺学園)	齋藤 純平 (セコム)
			男子 81kg級	70	村田 龍一 (了徳寺学園)	丸山 昌孝 (セコム)	相牟田 豊 (自衛隊体育学校)	角地信太郎 (旭化成)
			男子 73kg級	94	石川 美久 (総合警備保障)	安達 春樹 (総合警備保障)	松原 豊 (セコム)	相馬 大樹 (自衛隊体育学校)
			男子 66kg級	52	北川 勝広 (ダイコロ)	内村 直也 (水戸葵陵柔道クラブ)	須藤 英雄 (ダイコロ)	石川 正樹 (東芝)
			男子 60kg級	28	小川 武志 (了徳寺学園)	伊藤 恭規 (総合警備保障)	松本 秀彦 (セコム)	吉岡 博之 (自衛隊体育学校)
			男子 22才未満	44	佐々田裕良 (ダイコロ)	神田 良平 (セコム上信越)	前田 周介 (東レ滋賀)	松原 亮太 (十全会十全病院)
			女子 78kg超級	6	木屋 好絵 (ミキハウス)	徳田美由樹 (コマツ)		
			女子 78kg級	7	栗原 美幸 (コマツ)	吉田亜沙美 (三井住友海上)		
			女子 70kg級	8	貝山 仁美 (三井住友海上)	天尾 美貴 (コマツ)	古賀 幸恵 (ミキハウス)	中尾 春菜 (西日本警備保障)
			女子 63kg級	17	植田 裕子 (ミキハウス)	徳久 瞳 (三井住友海上)	南 千草 (ミキハウス)	益子 里美 (日水製薬)
			女子 57kg級	20	窪田 雅子 (コマツ)	岡崎 綾子 (ミキハウス)	岩藤 理恵 (三井住友海上)	大石いづみ (塩谷建設)
			女子 52kg級	15	宝 寿栄 (コマツ)	村上 良子 (早稲田柔道倶楽部)	横澤 沙恵 (タカメディカル)	堺 千陽 (高宮接骨院)
			女子 48kg級	9	山口 静 (コマツ)	三浦多恵子 (タカメディカル)	一瀬のぞみ (タカメディカル)	中本江身子 (東洋観光)
			33	2003.8.30 ～31	尼 崎 市 記 念 公 園 総 合 体 育 館 参加総数 598名	男子 100kg超級	78	生田 秀和 (総合警備保障)
男子 100kg級	62	筒井 宏樹 (平成管財)				深川幸太郎 (日本道路公団)	大金 良二 (ダイコロ)	近藤 秀作 (日本道路公団)
男子 90kg級	76	斉藤 制剛 (旭化成)				筒井 友和 (セコム)	野田健太郎 (福岡大学柔道クラブ)	草刈 基明 (京葉ガス)
男子 81kg級	84	野瀬 英豪 (了徳寺学園)				塘内 将彦 (旭化成)	三矢 諭 (日本道路公団)	坂本 道人 (ダイコロ)
男子 73kg級	84	松原 豊 (セコム)				山本 武 (総合警備保障)	森本 純矢 (総合警備保障)	荒平 佳也 (了徳寺学園)
男子 66kg級	59	内柴 正人 (旭化成)				須藤 英雄 (ダイコロ)	西野 公章 (了徳寺学園)	関口 幸三 (総合警備保障)
男子 60kg級	25	伊藤 恭規 (総合警備保障)				中野真太郎 (セコム)	漆畑 健 (東芝)	松本 秀彦 (セコム)
男子 22才未満	34	永野 稔和 (三菱重工名古屋)				安達 健介 (総合警備保障)	沼田 康弘 (東レ滋賀)	河原 祐也 (ダイコロ)
女子 78kg超級	7	小松崎弘子 (自衛隊体育学校)				中野公洋子 (セコム)		
女子 78kg級	7	森島 直美 (セコム)				栗原 美幸 (コマツ)		
女子 70kg級	16	古賀 幸恵 (ミキハウス)				一見 理沙 (コマツ)	貝山 仁美 (三井住友海上)	中尾 春菜 (にしけい)
女子 63kg級	19	上野 順恵 (三井住友海上)				前田 桂子 (ミキハウス)	南 千草 (ミキハウス)	徳久 瞳 (三井住友海上)
女子 57kg級	21	岩藤 理恵 (三井住友海上)				大坪由紀子 (コマツ)	園田 絵里 (肥後銀行)	津野 晴美 (ダイコロ)
女子 52kg級	17	岡崎 綾子 (ミキハウス)				鳴谷 彩子 (コマツ)	鍛冶 宏美 (ミキハウス)	堺 千陽 (高宮接骨院)
女子 48kg級	9	濱野 千恵 (肥後銀行)	藤木麻理子 (近大クラブ)	遠藤 若菜 秋山オート商会)	三浦多恵子 (タカメディカル)			

回	年月日	場 所	種 別	参加人数	優 勝	準 優 勝	3	位
34	2004.8.28 ~29	尼 崎 市 記 念 公 園 総 合 体 育 館 参加総数 612名	男子 100kg超級	79	落合 幸治 (新日本製鐵)	江上 忠孝 (九州電力)	河野 誠 (旭化成)	市川 裕治 (京葉ガス)
			男子 100kg級	75	柴田 真 (セコム)	大金 良二 (ダイコロ)	川波慎太郎 (九州電力)	近藤 秀作 (日本道路公団)
			男子 90kg級	62	斉藤 制剛 (旭化成)	齋藤 純平 (セコム)	小川 貴則 (総合警備保障)	高橋 徳三 (新日本製鐵)
			男子 81kg級	81	角地信太郎 (旭化成)	栗栖 健 (オフィスコーポレーション)	石橋 剛士 (旭化成)	坂本 道人 (ダイコロ)
			男子 73kg級	80	荒平 佳也 (了徳寺学園)	松原 豊 (セコム)	法領田康幸 (国土館柔道クラブ)	秋丸 政利 (大京フーズ)
			男子 66kg級	63	須藤 英雄 (ダイコロ)	石川 正樹 (東芝)	鳥入 孝仁 (近畿通関)	篠崎 悠 (了徳寺学園)
			男子 60kg級	27	中野真太郎 (セコム)	佐々木伸次朗 (了徳寺学園)	今田 一成 (自衛隊体育学校)	田口 教継 (新日本製鐵)
			男子 22歳未満	29	沼田 康弘 (東レ滋賀)	桑原 隆将 (十全会 十全病院)	松原 亮太 (十全会 十全病院)	丸峯 龍勝 (日本通運)
			女子 78kg超級	8	新谷 翠 (ミキハウス)	小松崎弘子 (自衛隊体育学校)	田島 光留 (東洋観光)	中野公洋子 (セコム)
			女子 78kg級	13	平岡 麻美 (平成国際大学柔道クラブ)	近藤 悦子 (ダイコロ)	栗原 美幸 (コマツ)	赤嶺 亜沙 (ミキハウス)
			女子 70kg級	14	貝山 仁美 (三井住友海上火災保険)	古賀 幸恵 (ミキハウス)	中尾 春菜 (にしけい)	渡邊 美奈 (コマツ)
			女子 63kg級	24	上野 順恵 (三井住友海上火災保険)	吉澤 穂波 (セコム)	根崎 裕子 (ツクバ計画)	早田 英美 (総合警備保障)
			女子 57kg級	27	岩藤 理恵 (三井住友海上火災保険)	園田 絵里 (肥後銀行)	吉成 麗子 (コマツ)	今井 留美 (北関東総合警備保障)
			女子 52kg級	17	岡崎 綾子 (創電社)	宝 寿栄 (コマツ)	鍛冶 宏美 (ミキハウス)	嶋谷 彩子 (TOYO)
女子 48kg級	13	北田 佳世 (ミキハウス)	大井麻里子 (近大クラブ)	中島英里子 (ミキハウス)	松下 渚 (タカメディカル)			
35	2005.8.27 ~28	尼 崎 市 記 念 公 園 総 合 体 育 館 参加総数 621名	男子 100kg超級	74	松山 毅 (旭化成)	森田 祥一 (新日鐵・広畑)	大鋸 新 (旭化成)	里山 裕晃 (平成管財)
			男子 100kg級	62	筒井 宏樹 (平成管財)	近野 貞治 (総合警備保障)	大川 康隆 (総合警備保障)	大金 良二 (ダイコロ)
			男子 90kg級	66	廣川 充志 (了徳寺学園)	落合 雄太 (セコム)	筒井 友和 (セコム)	中濱 真吾 (京葉ガス)
			男子 81kg級	93	吉永 慎也 (新日鐵・広畑)	谷口 徹 (松前柔道クラブ)	河原 正太 (京葉ガス)	石橋 剛士 (旭化成)
			男子 73kg級	86	石川 美久 (総合警備保障)	稲澤 真人 (ダイコロ)	法領田康幸 (国土館柔道クラブ)	松原 豊 (セコム)
			男子 66kg級	49	須藤 英雄 (ダイコロ)	寺居 高志 (旭化成)	西野 公章 (了徳寺学園)	古賀 博輝 (新日鐵・広畑)
			男子 60kg級	36	小川 武志 (了徳寺学園)	佐々木伸次朗 (了徳寺学園)	松本 秀彦 (セコム)	今田 一成 (自衛隊体育学校)
			男子 22歳未満	36	矢根 陽介 (日柔整請求サービス)	孝山 和秀 (高宮接骨院)	池上 勇気 (三菱重工・名古屋)	高橋 祐貴 (日本貨物鉄道)
			女子 78kg超級	11	小松崎弘子 (自衛隊体育学校)	清水伊穂理 (ヤックスケアサービス)	山崎 飛鳥 (引越専館ヤマト)	長谷川貴美子 (日水製薬)
			女子 78kg級	11	長瀬めぐみ (了徳寺学園)	近藤 悦子 (ダイコロ)	松下加奈子 (東洋観光)	岡田 紘味 (三井住友海上火災保険)
			女子 70kg級	19	渡邊 美奈 (コマツ)	貝山 仁美 (三井住友海上火災保険)	岡 明日香 (コマツ)	根崎 裕子 (ツクバ計画)
			女子 63kg級	25	上野 順恵 (三井住友海上火災保険)	吉澤 穂波 (セコム)	手島 桂子 (ワイエスフード)	野村 康代 (ダイコロ)
			女子 57kg級	28	岩藤 理恵 (三井住友海上火災保険)	育山 梨沙 (国土館柔道クラブ)	岩田 千絵 (コマツ)	坂東亜沙美 (佑啓会ふる里学舎)
			女子 52kg級	14	岡崎 綾子 (創電社)	宝 寿栄 (コマツ)	吉村 依子 (セコム)	嶋谷 彩子 (O J C)
女子 48kg級	11	宝 真由美 (コマツ)	大井麻里子 (近大クラブ)	上原 郁美 (日本エースサポート)	山岸 絵美 (三井住友海上火災保険)			

回	年月日	場 所	種 別	参加人数	優 勝	準 優 勝	3	位
36	2006.8.26 ~27	尼 崎 市 記 念 公 園 総 合 体 育 館 参加総数 713名	男子 100kg超級	78	片瀨 慎弥 (日本中央競馬会)	落合 幸治 (新日本製鐵・広畑)	松山 毅 (旭化成)	大鋸 新 (旭化成)
			男子 100kg級	69	家泉 崇 (旭化成)	近野 貞治 (綜合警備保障)	大金 良二 (ダイコク)	大川 康隆 (綜合警備保障)
			男子 90kg級	75	矢嵩 雄大 (了徳寺学園)	筒井 友和 (セコム)	近藤 秀作 (NEXCO)	正木 一将 (日本エースサポート)
			男子 81kg級	90	谷口 徹 (旭化成)	角地信太郎 (旭化成)	仲田 直樹 (セコム)	石橋 剛士 (旭化成)
			男子 73kg級	100	北川 勝広 (アルゼ)	野瀬 英豪 (了徳寺学園)	石川 美久 (綜合警備保障)	鞭馬 裕輝 (国土館柔道クラブ)
			男子 66kg級	76	鳥居 智男 (了徳寺学園)	中野真太郎 (セコム)	大和 大輔 (アーバンセキュリティ)	西野 公章 (了徳寺学園)
			男子 60kg級	35	小川 武志 (了徳寺学園)	亀崎 俊昭 (日体大柔友会)	浅野 大輔 (自衛隊体育学校)	鈴木 祐介 (まるや接骨院)
			男子 22歳未満	53	松岡 晃史 (十全会十全病院)	山崎 真 (三菱重工・名古屋)	高橋慎太郎 (日本貨物鉄道)	池上 勇氣 (三菱重工・名古屋)
			女子 78kg超級	9	馬籠 恵子 (ほのぼの会)	清水伊穂理 (ヤックスケアサービス)	近藤 麻美 (大阪鳳林医療学院)	長谷川貴美子 (日水製薬)
			女子 78kg級	12	平岡 麻美 (平成国際大学柔道クラブ)	松崎みずほ (コマツ)	長瀬めぐみ (了徳寺学園)	岡田 紘味 (三井住友海上火災保険)
			女子 70kg級	29	七條 芳美 (了徳寺学園)	清水 千晶 (三井住友海上火災保険)	今村 磨紀 (今村整骨院)	山下 亜希 (了徳寺学園)
			女子 63kg級	25	徳久 瞳 (三井住友海上火災保険)	東野 妙利 (日水製薬)	吉澤 穂波 (セコム)	滝口 並穂 (セコム)
			女子 57kg級	33	宮本 樹理 (了徳寺学園)	坂東亜沙美 (佑啓会ふる里学舎)	吉成 麗子 (コマツ)	岩田 千絵 (コマツ)
			女子 52kg級	21	吉村 依子 (セコム)	岡崎 綾子 (創電社)	望月加奈子 (富士柔道クラブ)	村口 ゆい (三井住友海上火災保険)
			女子 48kg級	8	宝 真由美 (コマツ)	上原 郁美 (大阪鳳林医療学院)	枝村 聡子 (十全会・回生病院)	山本 聡子 (古賀塾)
37	2007.8.25 ~26	尼 崎 市 記 念 公 園 総 合 体 育 館 参加総数 727名	男子 100kg超級	78	村上 和幸 (綜合警備保障)	大鋸 新 (旭化成)	紺野 大輔 (京葉ガス)	佐藤 武尊 (了徳寺学園)
			男子 100kg級	55	本郷 光道 (セコム)	高橋 徳三 (新日本製鐵・広畑)	有賀 元晴 (セコム)	保立 勝 (アルゼ)
			男子 90kg級	87	矢嵩 雄大 (了徳寺学園)	百瀬 晃士 (平成管財)	三宅 浩之 (近畿通関)	齋藤 俊 (新日本製鐵・広畑)
			男子 81kg級	107	高松 正裕 (旭化成)	吉永 慎也 (新日本製鐵・広畑)	西村 聖志 (セコム)	武藤 力也 (了徳寺学園)
			男子 73kg級	94	須藤 英雄 (ダイコク)	千葉 大介 (旭化成)	西野 公章 (群馬綜合ガードシステム)	成田 泰崇 (アルゼ)
			男子 66kg級	78	鳥居 智男 (了徳寺学園)	寺居 高志 (旭化成)	中野真太郎 (セコム)	古賀 博輝 (新日本製鐵・広畑)
			男子 60kg級	42	小川 武志 (了徳寺学園)	佐々木伸次朗 (了徳寺学園)	和泉 強志 (セコム)	室岡 雅典 (グローバルアリーナ)
			男子 22歳未満	52	土田 将正 (十全会・聖明病院)	及川 義里 (了徳寺学園)	平山 涼二 (セントラル警備保障)	吉崎 晃 (新日本製鐵・広畑)
			女子 78kg超級	11	馬籠 恵子 (ほのぼの会)	清水伊穂理 (ヤックスケアサービス)	小松崎弘子 (自衛隊体育学校)	長須二三子 (社会福祉法人 神流福祉会)
			女子 78kg級	15	平岡 麻美 (平成国際大学柔道クラブ)	岡村 智美 (コマツ)	鳥谷部真弓 (セコム)	岡田 紘味 (三井住友海上火災保険)
			女子 70kg級	20	清水 千晶 (三井住友海上火災保険)	貝山 仁美 (三井住友海上火災保険)	七條 芳美 (了徳寺学園)	植木 順子 (セコム)
			女子 63kg級	23	上野 順恵 (三井住友海上火災保険)	吉澤 穂波 (セコム)	育山 梨沙 (国土館柔道クラブ)	川崎 由紀 (了徳寺学園)
			女子 57kg級	25	岩田 千絵 (コマツ)	徳久 瞳 (三井住友海上火災保険)	河田恵里佳 (セコム)	宮本 樹理 (了徳寺学園)
			女子 52kg級	26	山口麻梨菜 (金沢学院クラブ)	寛藤佐知子 (ヤックスケアサービス)	岡崎 綾子 (創電社)	近藤 優子 (S・T・O)
			女子 48kg級	14	宝 真由美 (コマツ)	山岸 絵美 (三井住友海上火災保険)	上原 郁美 (大阪鳳林医療学院)	嶋田 美和 (平成管財)

回	年月日	場 所	種 別	参加人数	優 勝	準 優 勝	3	位
38	2008.8.30 ～31	尼 崎 市 記 念 公 園 総 合 体 育 館 参加総数 750名	男子 100kg超級	77	立山 広喜 (日本中央競馬会)	木村 純 (旭化成)	村上 和幸 (総合警備保障)	市川 裕司 (京葉ガス)
			男子 100kg級	66	森本 翔太 (了徳寺学園)	近野 貞治 (総合警備保障)	濱上 耕平 (総合警備保障)	奥井 真也 (東芝)
			男子 90kg級	86	増渕 樹 (旭化成)	齋藤 制剛 (旭化成)	矢寄 雄大 (了徳寺学園)	角地信太郎 (旭化成)
			男子 81kg級	111	谷口 徹 (旭化成)	仲田 直樹 (アルゼ)	大平 紘嗣 (アドリアインターナショナル)	武藤 力也 (了徳寺学園)
			男子 73kg級	88	千葉 大介 (旭化成)	赤迫 諒介 (戸高鉱業社)	西野 公章 (凶南クラブ)	立岡 稔 (至勢会柔道クラブ)
			男子 66kg級	87	鳥居 智男 (了徳寺学園)	寺居 高志 (旭化成)	横口 大志 (了徳寺学園)	古賀 博輝 (新日鐵・広畑)
			男子 60kg級	41	小川 武志 (了徳寺学園)	佐々木伸次朗 (了徳寺学園)	飯田 哲也 (秋大柔道クラブ)	川住 基 (グリーンセキュリティサービス)
			男子 22歳未満	59	木藤 翼 (東レ・滋賀)	吉崎 晃 (新日鐵・広畑)	小野 勇樹 (新日鐵・広畑)	坂井 勇貴 (グリーンセキュリティサービス)
			女子 78kg超級	13	杉本 美香 (コマツ)	清水伊徳理 (ヤックスケアサービス)	馬籠 恵子 (ほのぼの会)	長須二三子 (神流福祉会)
			女子 78kg級	12	鳥谷部真弓 (セコム)	長瀬めぐみ (了徳寺学園)	岡村 智美 (コマツ)	近藤 悦子 (ダイコロ)
			女子 70kg級	22	今井 優子 (了徳寺学園)	植木 順子 (セコム)	清水 千晶 (三井住友海上火災保険)	高木真寿美 (龍谷クラブ)
			女子 63kg級	26	上野 順恵 (三井住友海上火災保険)	川崎 由紀 (了徳寺学園)	萩原美和子 (十全会・回生病院)	阿部 香菜 (三井住友海上火災保険)
			女子 57kg級	23	宮本 樹理 (了徳寺学園)	宇高 菜絵 (コマツ)	佐藤 佳江 (セコム)	滝口 並穂 (セコム)
			女子 52kg級	21	近藤 優子 (S・T・O)	小島 愛子 (自衛隊体育学校)	藤井 敬子 (横浜国大柔友会)	岡崎 綾子 (まるや接骨院)
女子 48kg級	18	宝 真由美 (コマツ)	山岸 絵美 (三井住友海上火災保険)	平野 真葉 (十全会・回生病院)	谷本 千恵 (たんぼぼ助産院)			
39	2009.8.29 ～30	尼 崎 市 記 念 公 園 総 合 体 育 館 参加総数 736名	男子 100kg超級	71	須藤 紘司 (京葉ガス)	片渕 慎弥 (日本中央競馬会)	合田 良太 (ダイコロ)	桶谷 知生 (立花学園柔道クラブ)
			男子 100kg級	79	本郷 光道 (フォーリーフジャパン)	今井 敏博 (総合警備保障)	西山 将士 (新日鐵・広畑)	出口 雄樹 (旭化成)
			男子 90kg級	82	矢寄 雄大 (了徳寺学園)	齋藤 制剛 (旭化成)	増渕 樹 (旭化成)	菊川 顕 (O J C)
			男子 81kg級	94	谷口 徹 (旭化成)	河添 佑 (旭化成)	渡邊 一貴 (自衛隊体育学校)	法兼 真 (総合警備保障)
			男子 73kg級	107	鳥居 智男 (了徳寺学園)	吉蘭 勇太 (ダイコロ)	千葉 大介 (旭化成)	白井 勇輝 (旭化成)
			男子 66kg級	70	望月 健次 (セコム)	武末 大藏 (東芝)	寺居 高志 (旭化成)	藤山 順臣 (熊本刑務所)
			男子 60kg級	46	小川 武志 (了徳寺学園)	和泉 強志 (自衛隊体育学校)	朝比奈竜真 (WIN NET TECHNOLOGY)	升水 翔兵 (WIN NET TECHNOLOGY)
			男子 22歳未満	55	吉崎 晃 (新日鐵・広畑)	岡 一太郎 (新日鐵・広畑)	和久田裕人 (東レ・滋賀)	富田 京平 (新日鐵・大分)
			女子 78kg超級	13	立山 真衣 (フォーリーフジャパン)	駒木奈緒美 (総合警備保障)	松村 市子 (ヤックスケアサービス)	野方ゆかり (近大クラブ)
			女子 78kg級	10	平岡 麻美 (平成国際大学柔道クラブ)	高橋 千尋 (三井住友海上火災保険)	鳥谷部真弓 (セコム)	石川笑美子 (日本エースサポート)
			女子 70kg級	20	今井 優子 (了徳寺学園)	植木 順子 (セコム)	Greve Elisabeth (コマツ)	長瀬めぐみ (ぎふ柔道クラブ24)
			女子 63kg級	21	谷本 育実 (コマツ)	小澤 理奈 (ミキハウス)	李 馥熙 (仙台大学柔道クラブ)	阿部 香菜 (三井住友海上火災保険)
			女子 57kg級	28	宇高 菜絵 (コマツ)	野中 未奈 (コマツ)	栗野 壽子 (フォーリーフジャパン)	滝口 並穂 (セコム)
			女子 52kg級	31	近藤 優子 (S・T・O)	小島 愛子 (自衛隊体育学校)	武田三友紀 (日本エースサポート)	北田 佳世 (高宮接骨院)
女子 48kg級	9	宝 真由美 (コマツ)	谷本 千恵 (たんぼぼ助産院)	末成 雅子 (横浜国大柔友会)	平野 真葉 (十全会・回生病院)			

回	年月日	場 所	種 別	参加人数	優 勝	準 優 勝	3	位
40	2010.8.28 ~29	尼 崎 市 記 念 公 園 総 合 体 育 館 参加総数 730名	男子 100kg超級	73	生田 秀和 (ALSOK)	西村 久毅 (了徳寺学園)	木村 純 (旭化成)	市川 裕治 (京葉ガス)
			男子 100kg級	70	本郷 光道 (フォーリーフジャパン)	西潟 健太 (旭化成)	野田 嘉明 (旭化成)	森本 翔太 (了徳寺学園)
			男子 90kg級	79	吉永 慎也 (新日鐵・広畑)	増渕 樹 (旭化成)	穴井 亮平 (了徳寺学園)	佐藤 陽介 (ツクバ計画)
			男子 81kg級	99	花本 隆司 (京葉ガス)	谷口 徹 (旭化成)	法兼 真 (ALSOK)	西岡 和志 (京葉ガス)
			男子 73kg級	94	齋藤 涼 (旭化成)	鳥居 智男 (了徳寺学園)	榎本 収 (新田クラブ)	赤迫 佑介 (自衛隊体育学校)
			男子 66kg級	77	浅野 大輔 (自衛隊体育学校)	日置 悠貴 (和歌山柔楽会)	青木 勇介 (パーク24)	荘司 和大 (フォーリーフジャパン)
			男子 60kg級	41	小川 武志 (了徳寺学園)	和泉 強志 (自衛隊体育学校)	尾張 太一 (水戸葵陵柔道クラブ)	笠井 貢太 (ぎふ柔道クラブ24)
			男子 22歳未満	55	小野 勇輝 (新日鐵・広畑)	岡 一太郎 (新日鐵・広畑)	小林 真也 (新日鐵・広畑)	平井 泰輔 (ダイコロ)
			女子 78kg超級	11	石山 麻弥 (丸順)	立山 真衣 (フォーリーフジャパン)	河井 美樹 (瀬野川病院)	野方ゆかり (近大クラブ)
			女子 78kg級	17	池田ひとみ (自衛隊体育学校)	柴野 亜希 (北関東総合警備保障)	鳥谷部真弓 (帝京大学柔道クラブ)	穴井さやか (ミキハウス)
			女子 70kg級	26	今井 優子 (了徳寺学園)	川上 由貴 (フォーリーフジャパン)	上野 巴恵 (三井住友海上火災保険)	長瀬めぐみ (ぎふ柔道クラブ24)
			女子 63kg級	20	阿部 香菜 (三井住友海上火災保険)	谷本 育実 (コマツ)	和田 麻未 (S・T・O)	小澤 理奈 (ミキハウス)
			女子 57kg級	30	佐藤 愛子 (了徳寺学園)	平井 希 (自衛隊体育学校)	塩瀬 絢子 (三井住友海上火災保険)	藤田 康恵 (自衛隊体育学校)
			女子 52kg級	27	近藤 優子 (S・T・O)	小島 愛子 (自衛隊体育学校)	森本奈々美 (了徳寺学園)	井上美果子 (龍谷クラブ)
			女子 48kg級	11	山岸 絵美 (三井住友海上火災保険)	伊部 尚子 (ぎふ柔道クラブ24)	皆川はるか (日大三高柔道クラブ)	萩野 早映 (米田柔整専門学校)
41	2011.8.27 ~28	バイコム 総 合 体 育 館 参加総数 748名	男子 100kg超級	76	石井 竜太 (日本中央競馬会)	辻 玄太 (旭化成)	生田 秀和 (ALSOK)	大鋸 新 (旭化成)
			男子 100kg級	77	増渕 樹 (旭化成)	野田 嘉明 (旭化成)	新井 優来 (ぎふ柔道クラブ24)	奥井 真也 (東芝)
			男子 90kg級	73	花本 隆司 (京葉ガス)	矢寄 雄大 (月江寺柔道クラブ)	法兼 真 (ALSOK)	馬場 大輔 (中京柔道クラブ)
			男子 81kg級	113	垣田 恭兵 (旭化成)	海老 泰博 (旭化成)	平尾 譲一 (パーク24)	黒岩 翼 (了徳寺学園)
			男子 73kg級	90	齋藤 涼 (旭化成)	鳥居 智男 (S・T・O)	赤迫 佑介 (自衛隊体育学校)	山本 竜也 (赤穂YAWARAクラブ)
			男子 66kg級	93	青木 勇介 (パーク24)	浅野 大輔 (自衛隊体育学校)	樋口 真広 (パーク24)	伊藤健太郎 (自衛隊体育学校)
			男子 60kg級	55	石川 裕紀 (了徳寺学園)	堅山 剛 (鹿情報教)	小川 武志 (了徳寺学園)	山岸 将大 (J-ROAD)
			男子 22歳未満	51	岡 一太郎 (新日鐵・広畑)	小林 真也 (新日鐵・広畑)	安本 一貴 (陸上自衛隊 別府駐屯地)	日名子隼輔 (トヨタ自動車)
			女子 78kg超級	11	立山 真衣 (フォーリーフジャパン)	新田沙也加 (日本エースサポート)	小貫紗綾子 (松前柔道クラブ)	野村紗矢香 (かなや接骨院)
			女子 78kg級	14	渡邊 美奈 (了徳寺学園)	岡村 智美 (コマツ)	柴野 亜希 (北関東総合警備保障)	高橋 千尋 (三井住友海上火災保険)
			女子 70kg級	15	川上 由貴 (フォーリーフジャパン)	大住 有加 (JR東日本グループ)	飯田 有香 (まるや接骨院)	上野 巴恵 (三井住友海上火災保険)
			女子 63kg級	26	貝沼麻衣子 (淑徳柔道クラブ)	片桐 夏海 (コマツ)	谷本 育実 (コマツ)	岩田 千絵 (コマツ)
			女子 57kg級	22	石川 慈 (コマツ)	宇高 菜絵 (コマツ)	塩瀬 絢子 (三井住友海上火災保険)	広村 麻衣 (自衛隊体育学校)
			女子 52kg級	19	浅海 静香 (JR東日本グループ)	小島 愛子 (自衛隊体育学校)	近藤 優子 (S・T・O)	東川 真梨 (ヤックスケアサービス)
			女子 48kg級	13	伊部 尚子 (ぎふ柔道クラブ24)	濱口 光 (了徳寺学園)	萩野 早映 (高宮接骨院)	田上 愛香 (ヤックスケアサービス)

回	年月日	場 所	種 別	参加人数	優 勝	準 優 勝	3	位
42	2012.8.25 ～26	ベイコム 総合 体 育 館 参加総数 787名	男子 100kg超級	66	西潟 健太 (旭化成)	百瀬 優 (旭化成)	辻 玄太 (旭化成)	大鋸 新 (旭化成)
			男子 100kg級	90	熊代 佑輔 (ALSOK)	野田 嘉明 (旭化成)	沼田 貴廣 (センコー)	田中 貴大 (旭化成)
			男子 90kg級	88	池田 賢生 (日本中央競馬会)	穴井 亮平 (了徳寺学園)	川瀬 孝司 (ぎふ柔道クラブ24)	法兼 真 (ALSOK)
			男子 81kg級	108	平尾 譲一 (パーク24)	垣田 恭兵 (旭化成)	小林 雅司 (パーク24)	山田 恭平 (東芝)
			男子 73kg級	119	西岡 和志 (京葉ガス)	丸山 兼矢 (東芝)	朝比奈竜太郎 (高宮接骨院)	田村 和也 (パーク24)
			男子 66kg級	86	浅野 大輔 (自衛隊体育学校)	青木 勇介 (パーク24)	伊藤健太郎 (自衛隊体育学校)	和泉 強志 (自衛隊体育学校)
			男子 60kg級	42	石川 裕紀 (了徳寺学園)	小川 武志 (了徳寺学園)	川端 龍 (了徳寺学園)	矢野 大地 (パーク24)
			男子 22歳未満	46	小林 真也 (新日鐵・広畑)	安本 一貴 (別府自衛隊)	和久田裕人 (東レ・滋賀)	箱田 駿 (ALSOK群馬総合ガードシステム)
			女子 78kg超級	16	石山 麻弥 (丸順)	新田沙也加 (日本エースサポート)	立山 真衣 (フォーリーフジャパン)	村瀬 晴香 (ヤックスケアサービス)
			女子 78kg級	15	岡村 智美 (コマツ)	渡邊 美奈 (了徳寺学園)	生田 茜 (ヤックスケアサービス)	柴野 亜希 (北関東総合警備保障)
			女子 70kg級	22	今井 優子 (了徳寺学園)	上野 巴恵 (三井住友海上火災保険)	小島 佑香 (JR東日本女子柔道部)	大住 有加 (JR東日本女子柔道部)
			女子 63kg級	22	田中 美衣 (了徳寺学園)	貝沼麻衣子 (JR東日本女子柔道部)	阿部 香菜 (三井住友海上火災保険)	片桐 夏海 (コマツ)
			女子 57kg級	27	宇高 菜絵 (コマツ)	平井 希 (自衛隊体育学校)	石川 慈 (コマツ)	大友真貴子 (コマツ)
			女子 52kg級	23	橋本 優貴 (コマツ)	斉藤 美貴 (Ash柔道クラブ)	和泉三友紀 (日本エースサポート)	伊部 尚子 (ぎふ柔道クラブ24)
			女子 48kg級	17	浅見八瑠奈 (コマツ)	笠原 歩美 (日体大柔友会)	濱口 光 (了徳寺学園)	黒江 優希 (北関東総合警備保障)
43	2013.8.31 ～9.1	ベイコム 総合 体 育 館 参加総数 749名	男子 100kg超級	67	西潟 健太 (旭化成)	大鋸 新 (旭化成)	上杉 亮太 (旭化成)	小野 勇輝 (新日鐵住金・広畑)
			男子 100kg級	79	増渕 樹 (旭化成)	穴井 亮平 (了徳寺学園)	齋藤 俊 (新日鐵住金・広畑)	乙津 瑞希 (東芝)
			男子 90kg級	88	垣田 恭兵 (旭化成)	北野 裕一 (パーク24)	菅原 健志 (パーク24)	穴井 航史 (旭化成)
			男子 81kg級	105	中井 貴裕 (パーク24)	小林 雅司 (パーク24)	平尾 譲一 (パーク24)	吉井 健 (パーク24)
			男子 73kg級	107	齋藤 涼 (旭化成)	太田 慶一 (了徳寺学園)	西岡 和志 (京葉ガス)	鳥居 智男 (関西医療学園)
			男子 66kg級	85	小倉 武蔵 (了徳寺学園)	八巻 祐 (松前柔道クラブ)	青木 勇介 (パーク24)	鈴木 雅典 (VILLAGE)
			男子 60kg級	55	石川 裕紀 (了徳寺学園)	矢野 大地 (パーク24)	野村 忠宏 (ミキハウス)	仲村 茂樹 (フォワードウォーカー)
			男子 22歳未満	38	阿部 匡志 (関西医療学園)	松村 勇樹 (三菱重工・名古屋)	淵上 幹斗 (福岡医健専門学校)	佐藤 翔平 (戸高鋳業社)
			女子 78kg超級	14	山部 佳苗 (ミキハウス)	石川笑美子 (日本エースサポート)	新田沙也加 (日本エースサポート)	土屋 文香 (松前柔道クラブ)
			女子 78kg級	14	渡邊 美奈 (了徳寺学園)	岡村 智美 (コマツ)	濱田 尚里 (自衛隊体育学校)	只野真梨枝 (九州旅客鉄道)
			女子 70kg級	16	上野 巴恵 (自衛隊体育学校)	小島 佑香 (JR東日本女子柔道部)	谷口 亜弥 (了徳寺学園)	石井 優花 (三井住友海上火災保険)
			女子 63kg級	23	大住 有加 (JR東日本女子柔道部)	塩瀬 絢子 (三井住友海上火災保険)	渡辺 華奈 (JR東日本女子柔道部)	磯辺 友里 (創柔会柔道クラブ)
			女子 57kg級	21	石川 慈 (コマツ)	玉置 桃 (三井住友海上火災保険)	藤井 敬子 (日体柔友会)	松本 薫 (フォーリーフジャパン)
			女子 52kg級	19	宮川 拓美 (コマツ)	渡邊 美樹 (JR東日本女子柔道部)	斉藤 美貴 (アルテサロンホールディングス)	加賀屋千保 (了徳寺学園)
			女子 48kg級	18	山岸 絵美 (三井住友海上火災保険)	田上 愛香 (ヤックス)	黒江 優希 (北関東総合警備保障)	森崎由理江 (鹿屋体育大学柔友会)

回	年月日	場 所	種 別	参加人数	優 勝	準 優 勝	3	位
44	2014.8.23 ~24	ベイコム 総合 体育館 参加総数 732名	男子 100kg超級	68	西潟 健太 (旭化成)	藤井 岳 (パーク24)	増田 哲也 (新日鐵住金・広畑)	赤迫 健太 (新日鐵住金・広畑)
			男子 100kg級	91	増渕 樹 (旭化成)	西山 将士 (新日鐵住金・広畑)	高木 海帆 (日本中央競馬会)	小林 大輔 (ALSOK)
			男子 90kg級	85	菅原 健志 (パーク24)	北野 裕一 (パーク24)	大辻 康太 (日本エースサポート)	穴井 航史 (旭化成)
			男子 81kg級	92	海老 泰博 (旭化成)	平尾 譲一 (パーク24)	山本 泰三 (九州電力)	山邊 雄己 (自衛隊体育学校)
			男子 73kg級	88	橋本 壮市 (パーク24)	太田 慶一 (了徳寺学園)	齋藤 涼 (旭化成)	相馬 啓敏 (東芝)
			男子 66kg級	91	八巻 祐 (松前柔道クラブ)	小倉 武蔵 (了徳寺学園)	佐藤 鉄馬 (日本エースサポート)	本間 大地 (ALSOK)
			男子 60kg級	57	石川 裕紀 (了徳寺学園)	廣瀬 裕一 (センコー)	椿 龍憧 (新潟総合警備保障)	川端 龍 (了徳寺学園)
			男子 22歳未満	38	田中 鉄大 (熊本コスモ警備保障)	佐伯 勇磨 (熊本コスモ警備保障)	湖上 幹斗 (福岡医健専門学校)	松村 勇輝 (三菱重工・名古屋)
			女子 78kg超級	15	白石のどか (JR東日本女子柔道部)	後藤 美和 (日光警備)	檜山 加奈 (北関東総合警備保障)	山本 恭奈 (オフィスコーポレーション)
			女子 78kg級	14	濱田 尚里 (自衛隊体育学校)	緒方亜香里 (了徳寺学園)	只野真梨枝 (九州旅客鉄道)	岡村 智美 (コマツ)
			女子 70kg級	16	安松 春香 (ALSOK)	上野 巴恵 (自衛隊体育学校)	小島 佑香 (JR東日本女子柔道部)	前田奈恵子 (JR東日本女子柔道部)
			女子 63kg級	18	平井 希 (自衛隊体育学校)	塩瀬 絢子 (三井住友海上火災保険)	澤村 成美 (センコー)	片桐 夏海 (コマツ)
			女子 57kg級	24	石川 慈 (コマツ)	玉置 桃 (三井住友海上火災保険)	金子 瑛美 (自衛隊体育学校)	武井 嘉江 (つくばユニテッド)
			女子 52kg級	22	渡邊 美樹 (JR東日本女子柔道部)	近藤 薫 (NGJ)	澤田 友里 (日本エースサポート)	田中 千尋 (帝京科学大柔道クラブ)
			女子 48kg級	13	十田 美里 (自衛隊体育学校)	伊部 尚子 (常翔学園クラブ)	黒江 優希 (北関東総合警備保障)	浅見八瑠奈 (コマツ)
45	2015.8.29 ~30	ベイコム 総合 体育館 参加総数 716名	男子 100kg超級	66	上川 大樹 (京葉ガス)	赤迫 健太 (新日鐵住金・広畑)	西潟 健太 (旭化成)	豊田 竜太 (東レ・滋賀)
			男子 100kg級	66	熊代 佑輔 (ALSOK)	下和田翔平 (京葉ガス)	藤井 岳 (パーク24)	穴井 亮平 (松前柔道クラブ)
			男子 90kg級	79	西山 将士 (新日鐵住金)	釘丸 太一 (センコー)	垣田 恭兵 (旭化成)	山本 宜秀 (日本中央競馬会)
			男子 81kg級	92	海老 泰博 (旭化成)	川上 智弘 (國學院大學職員)	春山 友紀 (自衛隊体育学校)	小林 雅司 (パーク24)
			男子 73kg級	106	橋本 壮市 (パーク24)	太田 慶一 (了徳寺学園)	下山 徳大 (了徳寺学園)	田村 和也 (パーク24)
			男子 66kg級	80	平岡 拓晃 (了徳寺学園)	石黒 亮太 (自衛隊体育学校)	六郷 雄平 (了徳寺学園)	青木 勇介 (パーク24)
			男子 60kg級	62	山本 浩史 (ALSOK)	椿 龍憧 (ALSOK新潟)	宮本 拓実 (自衛隊体育学校)	川端 龍 (了徳寺学園)
			男子 22歳未満	48	宇佐見諭生 (米田柔整専門学校)	田中 力也 (アイシン精機)	都筑 千洋 (日本駐車場救急サービス)	大西 勇気 (東レ・滋賀)
			女子 78kg超級	15	烏帽子 美久 (JR東日本)	稲森 奈見 (三井住友海上火災保険)	後藤 美和 (日光警備)	畑村 亜希 (日本エースサポート)
			女子 78kg級	9	濱田 尚里 (自衛隊体育学校)	吉村 静織 (三井住友海上火災保険)	岡村 智美 (コマツ)	下田美紗季 (自衛隊体育学校)
			女子 70kg級	14	大野 陽子 (コマツ)	前田奈恵子 (JR東日本)	野関 晴菜 (九州旅客鉄道)	磯辺 友里 (創柔会柔道クラブ)
			女子 63kg級	16	貝沼麻衣子 (JR東日本)	川岸 真綾 (東急建設)	塩瀬 絢子 (三井住友海上火災保険)	片桐 夏海 (コマツ)
			女子 57kg級	29	小野 彰子 (ベネシード)	金子 瑛美 (自衛隊体育学校)	石川 慈 (コマツ)	大友真貴子 (コマツ)
			女子 52kg級	21	薬師神桃子 (ヤックス)	太田 成美 (アールはっとり鍼灸接骨院)	長壁 榛美 (東京柔道整復専門学校)	金田 結花 (VILLAGE)
			女子 48kg級	13	森崎由理江 (鑑建築設計事務所)	笠原 歩美 (JR東日本)	十田 美里 (自衛隊体育学校)	伊部 尚子 (常翔学園クラブ)

回	年月日	場 所	種 別	参加人数	優 勝	準 優 勝	3	位
46	2016.8.27 ~28	ベイコム 総合 体 育 館 参加総数 732名	男子 100kg超級	62	上川 大樹 (京葉ガス)	西潟 健太 (旭化成)	百瀬 優 (旭化成)	渡辺 智斗 (パーク24)
			男子 100kg級	68	谷井 大輝 (新日鐵住金)	制野孝二郎 (センコー)	浅沼 拓海 (センコー)	藤井 岳 (パーク24)
			男子 90kg級	80	長島 啓太 (日本中央競馬会)	垣田 恭兵 (旭化成)	西田 泰悟 (旭化成)	北野 裕一 (パーク24)
			男子 81kg級	99	渡邊 勇人 (了徳寺学園)	川上 智弘 (國學院大學職員)	海老 泰博 (旭化成)	春山 友紀 (自衛隊体育学校)
			男子 73kg級	112	岩渕 侑生 (センコー)	西山 雄希 (了徳寺学園)	本間 大地 (ALSOK)	前野 将吾 (旭化成)
			男子 66kg級	75	高市 賢悟 (旭化成)	石黒 亮太 (自衛隊体育学校)	堅山 将 (パーク24)	六郷 雄平 (了徳寺学園)
			男子 60kg級	53	宮本 拓実 (自衛隊体育学校)	仲村 茂樹 (アール:はっとり鍼灸接骨院)	澤田 涼 (日本エースサポート)	齋藤 昂矢 (日本エースサポート)
			男子 22歳未満	45	叶内 大誠 (自衛隊体育学校)	田中 力也 (アイシン)	倉岡 勇人 (東レ・愛媛)	大西 勇気 (東レ・滋賀)
			女子 78kg超級	21	稲森 奈見 (三井住友海上火災保険)	後藤 美和 (日光警備)	石山 麻弥 (日本エースサポート)	畑村 亜希 (日本エースサポート)
			女子 78kg級	16	濱田 尚里 (自衛隊体育学校)	吉村 静織 (三井住友海上火災保険)	高山 莉加 (三井住友海上火災保険)	日高美沙季 (ミキハウス)
			女子 70kg級	13	大野 陽子 (コマツ)	前田奈恵子 (JR東日本)	ヌンイラ華蓮 (了徳寺学園)	安松 春香 (ALSOK)
			女子 63kg級	21	鍋倉 那美 (三井住友海上火災保険)	貝沼麻衣子 (JR東日本)	太田 晴奈 (自衛隊体育学校)	川岸 真綾 (東急建設)
			女子 57kg級	27	玉置 桃 (三井住友海上火災保険)	石川 慈 (コマツ)	小野 彰子 (ベネシード)	宇高 菜絵 (コマツ)
			女子 52kg級	27	橋本 優貴 (コマツ)	角田 夏美 (了徳寺学園)	薬師神桃子 (ヤックス)	谷本 和 (ALSOK)
			女子 48kg級	13	笠原 歩美 (JR東日本)	坂上 綾 (三井住友海上火災保険)	森崎由理江 (A-LINE)	橋本 舞 (VILLAGE)
47	2017.8.26 ~27	ベイコム 総合 体 育 館 参加総数 737名	男子 100kg超級	54	上川 大樹 (京葉ガス)	高橋 和彦 (新日鐵住金)	鈴木 誉広 (ALSOK)	田中 大貴 (新日鐵住金)
			男子 100kg級	68	西山 大希 (新日鐵住金)	熊代 佑輔 (ALSOK)	池田 賢生 (日本中央競馬会)	藤井 岳 (パーク24)
			男子 90kg級	81	小林 悠輔 (旭化成)	吉田 優也 (旭化成)	菅原 健志 (パーク24)	長倉 友樹 (センコー)
			男子 81kg級	92	海老 泰博 (旭化成)	渕原 慎一 (パーク24)	佐藤 正大 (自衛隊体育学校)	中井 貴裕 (パーク24)
			男子 73kg級	126	竹内 信康 (新日鐵住金)	三井 大輝 (日本エースサポート)	岩渕 侑生 (センコー)	森下 純平 (福井柔道クラブ)
			男子 66kg級	72	橋口 祐葵 (パーク24)	中川 直治 (セントラル警備保障)	高市 賢悟 (旭化成)	高上 智史 (旭化成)
			男子 60kg級	55	青木 大 (パーク24)	木戸 慎二 (パーク24)	大島 優磨 (旭化成)	田中 崇晃 (ALSOK)
			男子 22歳未満	55	西山 瑠星 (新日鐵住金)	大西 勇気 (東レ)	筒井 大介 (了徳寺学園)	宇佐見諭生 (米田柔整)
			女子 78kg超級	13	稲森 奈見 (三井住友海上火災保険)	橋本 朱未 (コマツ)	山本 沙羅 (ミキハウス)	町 純香 (ミキハウス)
			女子 78kg級	14	濱田 尚里 (自衛隊体育学校)	吉村 静織 (三井住友海上火災保険)	高山 莉加 (三井住友海上火災保険)	日高 美沙希 (ミキハウス)
			女子 70kg級	18	安松 春香 (ALSOK)	前田奈恵子 (JR東日本)	柿澤 史歩 (三井住友海上火災保険)	西願寺里保 (コマツ)
			女子 63kg級	22	鍋倉 那美 (三井住友海上火災保険)	佐藤みずほ (三井住友海上火災保険)	太田 晴奈 (自衛隊体育学校)	小川 桃江 (VILLAGE)
			女子 57kg級	27	玉置 桃 (三井住友海上火災保険)	金子 瑛美 (自衛隊体育学校)	山本 杏 (パーク24)	舟久保遥香 (三井住友海上火災保険)
			女子 52kg級	21	宮川 拓美 (北陸総合警備保障)	橋本 優貴 (コマツ)	長野 七海 (ヤックス)	谷本 和 (ALSOK)
			女子 48kg級	19	遠藤 宏美 (ALSOK)	山崎 珠美 (自衛隊体育学校)	近藤 香 (日本生命保険)	坂上 綾 (三井住友海上火災保険)

回	年月日	場 所	種 別	参加人数	優 勝	準 優 勝	3 位	
48	2018.8.25 ~26	バイコム 総合 体育館 参加総数 753名	男子 100kg超級	57	尾原 琢仁 (旭化成)	山本 考一 (オネスト)	田上 創 (了徳寺学園)	黒岩 貴信 (新日鐵住金)
			男子 100kg級	66	垣田 恭兵 (旭化成)	郡司 拳佑 (旭化成)	熊代 佑輔 (ALSOK)	小林 督之 (旭化成)
			男子 90kg級	90	前田 宗哉 (自衛隊体育学校)	渡邊 勇人 (了徳寺学園)	川上 智弘 (國學院大學職員)	北野 裕一 (パーク24)
			男子 81kg級	90	丸山 剛毅 (パーク24)	永瀬 貴規 (旭化成)	尾方 寿應 (了徳寺学園)	中矢 力 (ALSOK)
			男子 73kg級	112	岩渕 侑生 (センコー)	六郷 雄平 (了徳寺学園)	茅野 圭祐 (センコー)	中村 一那 (パーク24)
			男子 66kg級	78	木戸 清孝 (天理大学クラブ)	高上 智史 (旭化成)	橋口 祐葵 (パーク24)	浅利 昌哉 (ALSOK)
			男子 60kg級	52	青木 大 (パーク24)	堅山 将 (パーク24)	米村 克麻 (センコー)	大島 優磨 (旭化成)
			男子 22歳未満	59	大西 勇気 (東レ)	平山 知義 (新日鐵住金大分)	森 優心 (アドヴィックス)	永松 優輝 (新日鐵住金君津)
			女子 78kg超級	18	富田 若春 (コマツ)	山部 佳苗 (ミキハウス)	橋本 朱未 (コマツ)	町 純香 (光仁会病院)
			女子 78kg級	15	高山 莉加 (三井住友海上火災保険)	梅木 真美 (ALSOK)	梅津 志悠 (三井住友海上火災保険)	和田梨乃子 (三井住友海上火災保険)
			女子 70kg級	19	西願寺里保 (コマツ)	ヌンイラ華蓮 (了徳寺学園)	新森 涼 (コマツ)	榎谷 有里 (JR九州)
			女子 63kg級	25	土井 雅子 (JR東日本)	太田 晴奈 (自衛隊体育学校)	佐藤みずほ (三井住友海上火災保険)	長内 香月 (JR東日本)
			女子 57kg級	31	金子 瑛美 (自衛隊体育学校)	松本 薫 (ベネシード)	鶴岡 来雪 (コマツ)	石川 慈 (コマツ)
			女子 52kg級	23	甫木 実咲 (JR東日本)	内尾 真子 (自衛隊体育学校)	五味奈津美 (JR東日本)	前田 千鳥 (三井住友海上火災保険)
女子 48kg級	18	坂上 綾 (三井住友海上火災保険)	常見 海琴 (コマツ)	森崎由理江 (宮崎大学教員)	坂口 仁美 (ヤックス)			
49	2019.9.14 ~15	バイコム 総合 体育館 参加総数 747名	男子 100kg超級	55	熊代 佑輔 (ALSOK)	西山 大希 (日本製鉄)	黒岩 貴信 (日本製鉄)	田中 源大 (日本製鉄)
			男子 100kg級	61	石内 裕貴 (旭化成)	大辻 康太 (まるや接骨院)	垣田 恭兵 (旭化成)	下和田翔平 (京葉ガス)
			男子 90kg級	88	二見 省吾 (旭化成)	北野 裕一 (パーク24)	穴井 航史 (旭化成)	小林 悠輔 (旭化成)
			男子 81kg級	99	丸山 剛毅 (パーク24)	青木 雅道 (旭化成)	渕原 慎一 (パーク24)	江畑 丈夫 (パーク24)
			男子 73kg級	96	清水 健登 (パーク24)	土井 健史 (三重県体育協会)	吉田 優平 (自衛隊体育学校)	佐藤 雄哉 (日本エースサポート)
			男子 66kg級	85	橋口 祐葵 (パーク24)	田川 兼三 (了徳寺大学職員)	阿部 敬介 (VILLAGE)	末木 貴将 (センコー)
			男子 60kg級	54	青木 大 (パーク24)	米村 克麻 (センコー)	大島 優磨 (旭化成)	小林 玄 (東京拘置所)
			男子 22歳未満	69	アンドレスジョーケーシー (日本エースサポート)	森 優心 (アドヴィックス)	山本 義生 (東レ)	鳶田 恵介 (戸高鉱業社)
			女子 78kg超級	15	橋本 朱未 (コマツ)	山部 佳苗 (ミキハウス)	稲森 奈見 (三井住友海上火災保険)	町 純香 (光仁会病院)
			女子 78kg級	14	高山 莉加 (三井住友海上火災保険)	梅津 志悠 (三井住友海上火災保険)	山口 凌歌 (センコー)	友清あかり (JR九州)
			女子 70kg級	19	新添 左季 (自衛隊体育学校)	佐藤みずほ (三井住友海上火災保険)	安松 春香 (JR九州)	柿澤 史歩 (三井住友海上火災保険)
			女子 63kg級	24	長内 香月 (JR東日本)	能智亜衣美 (了徳寺大学職員)	津金 恵 (パーク24)	山本 杏 (パーク24)
			女子 57kg級	27	大辻 瑛美 (自衛隊体育学校)	鶴岡 来雪 (コマツ)	渡部 優花 (ALSOK)	宇高 菜絵 (コマツ)
			女子 52kg級	21	前田 千鳥 (三井住友海上火災保険)	甫木 実咲 (JR東日本)	常見 海琴 (コマツ)	内尾 真子 (自衛隊体育学校)
女子 48kg級	20	角田 夏実 (了徳寺大学職員)	遠藤 宏美 (ALSOK)	坂上 綾 (三井住友海上火災保険)	森崎由理江 (宮崎大学教員)			

回	年月日	場 所	種 別	参加人数	優 勝	準 優 勝	3	位
51	2021.12.18 ～19	滋賀県立 武 道 館 参加総数 435名	男子 100kg超級	31				
			男子 100kg級	26				
			男子 90kg級	50				
			男子 81kg級	52				
			男子 73kg級	70				
			男子 66kg級	53				
			男子 60kg級	30				
			男子 22歳未満	19				
			女子 78kg超級	7				
			女子 78kg級	14				
			女子 70kg級	18				
			女子 63kg級	18				
			女子 57kg級	25				
			女子 52kg級	16				
			女子 48kg級	6				

創造する技術集団

鉄鋼事業
チタン事業
鉄鋼事業本部
チタン事業部

ICTソリューション
ICTソリューション事業本部

エレクトロニクス
吉川ハイプレジジョンセンター
吉川工業アールエフセミコン(株)
PT.Yoshikawa Electronics Bintan
吉川高科技深圳有限公司

表面処理
表面処理事業部

エンジニアリング
技術本部

リサイクル
西日本オートリサイクル(株)
東日本資源リサイクル(株)

流通分野
物流事業部

システム開発
(株)吉川システック



 **吉川工業株式会社**

TEL093-671-8626 FAX093-661-3220

[本社]〒805-8501 福岡県北九州市八幡東区尾倉2-1-2

<HP> <http://www.ykc.co.jp/>



有限会社 伊志嶺商会

- トロフィー・メダル・カップ・社章 ■ 優勝旗・校旗 ■ 銅像事業部
- ミズノスポーツ用品・九櫻柔道衣・ミツボシ柔道衣・柔道畳
- Tシャツ・資金造成「織り姫タオル」

代表取締役 **伊志嶺 朝之助**
Ishimine Tomonosuke

■ 本店 沖縄県那覇市首里末吉町4-2-9
〒903-0801 TEL: 098-885-5537(代) FAX: 098-885-5538
E-mail: info@ishimine.com <http://www.ishimine.com>

あらゆる印刷物を より良い“パートナーシップ”で お客様のニーズに合わせてカタチにします。

お客様の制作意図をより深く理解し、ご満足いただけるデザインを創造します。
地域密着ならではのきめ細かな対応で高品質印刷物の短期納品をお約束します。



印刷物制作の予算・部数・納期など企画の段階からご相談ください。
写真撮影・デザインから印刷・納品までトータルにサポートします。

思い出メーカー
ダイコロ株式会社

<https://www.daicolo.co.jp>

お問い合わせ

大阪本社営業2課 ☎072-867-3436

大阪本社 〒573-1132 大阪府枚方市招提田近2-8 ☎072-850-0771(代)・大阪営業部 ☎072-819-5288・営業2課 ☎072-867-3436
東京支社 〒116-0011 東京都荒川区西尾久7-61-11 ☎03-3810-3811 / 札幌支店 ☎011-743-7748 / 仙台支店 ☎022-792-6321
名古屋支店 ☎052-483-7510 / 広島支店 ☎082-249-6911 / 福岡支店 ☎092-413-3888



M 株式会社 ミユキ

- 仕事衣
- ◇ ユニフォームの製造販売
 - ◇ 記念品（カップ・賞品・タオル）
 - ◇ 家具販売（オフィス・他）
 - ◇ 不動産仲介・コンサルタント
 - ◇ 店舗 レディス・ミユキ（高槻センター街）

〒569-0804 大阪府高槻市紺屋町 8-8（高槻センター街）

TEL 072-685-1480 FAX 072-685-1481

E-mail miyuki.mj@forest.ocn.ne.jp

営業時間 10:00~17:00

ホームページ <http://miyuki-mj.co.jp>

健康生活応援



千葉薬品グループは
地域のみなさまの健康で
豊かな暮らしを応援します。

詳しくは

<http://www.yacs.jp/>

Yacs ヤックスドラッグ

健康・生活・情報館



Yacs ヤックスドラッグ 薬局

街のかりつけ薬局

Yacs ヤックスケアサービス

介護・福祉を応援します。



Yacs ヤックススーパーマーケット

毎日の暮らしを応援します。

アタック5

遊びの王国！
アウトドア・釣具ショップ



柔道界から **パワハラ** をなくそう



1. パンフレット作成の目的

「パワハラ」とは、「パワーハラスメント」の略称ですが、ある環境において、活動上、立場や地位、人間関係の優位性を利用して、相手に肉体的かつ精神的な苦痛を与える行為のことを意味します。パワハラの実態を定めた法律や、パワハラを規制する法律は存在しません。しかし、近年職場におけるいじめやパワハラは社会問題化し、スポーツ界、柔道界においても対処すべき重要な課題となっています。

そこで、柔道界におけるパワハラの問題に対処することを目的として、このたびパンフレットを作成しました。厚生労働省のパワハラの種類を参考に、柔道界におけるパワハラの実例を拾い集めてみました。このパンフレットが、柔道関係者全員にとって、改めてこの問題を考えて直すきっかけとなれば幸いです。

2. 柔道界におけるパワハラの実態

厚生労働省のパワハラの実態に当てはめてみると、柔道界におけるパワハラは、次のように説明することができます。

- 同じ所属（連盟・協会・柔道クラブ・道場）で活動する者に対して、活動上の地位や人間関係などの優位性を背景に、それぞれの役割における適正な範囲を超えて、肉体的・精神的苦痛を与える行為、または活動環境を悪化させる行為。

また、「活動上の地位や人間関係などの優位性」とは、以下の中で生じます。

- ①連盟・協会等の役員とメンバーとの関係性
- ②指導者（コーチ、監督）と選手との関係性
- ③部活動における顧問と部員との関係性
- ④クラブ・道場内の先輩後輩の関係性

3. 「指導者と選手」の関係性を問い直す



体罰・暴力的指導やセクシャル・ハラスメントといったハラスメント、そしてパワハラが生じる根本的な原因として、他者との不健全かつ不適切な関係性があります。

- 指導者と選手は、「教える者」と「教えられる者」という立場の違いはありますが、人間としては対等です。



指導者は、指導スキルや知識、経験などを含め、役割においては権威性（優越性）を有していますが、その健全かつ適切な使用が求められています。相手を自立した人格として尊重する態度はつねに指導者側に求められる責務であることを自覚しましょう。

このパンフレットを通して、是非、今一度選手との関係を見つめ直してみてください。

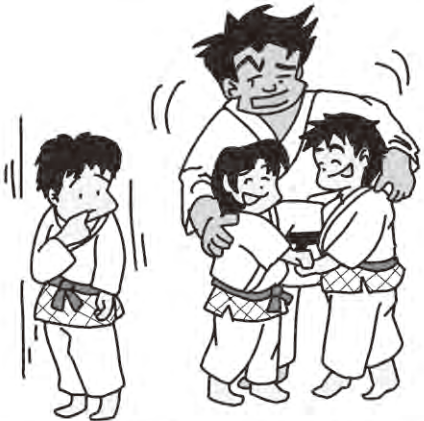
柔道界におけるパワ

分類	内 容
<p>① 身体への攻撃</p>	<p>暴行・傷害を発生させる行為 必要以上に強く投げたり、マイッタをしても絞め技などやめない行為も含まれる</p> <ul style="list-style-type: none"> ・練習を休みがちな生徒に対し、顧問自らが乱取りの相手となり強く投げたり、覆いかぶさり絞め技を施して圧迫した。生徒が「参った」をしても簡単には離さず、長時間乱取りを続けた。(結果、急性硬膜下血腫等の重大事故に繋がることもある) ・生徒が絞め技・関節技に弱いことを懸念した指導者が、「自分たちもこの厳しさを乗り越えて強くなった」という信念で、乱取り稽古中に何度も生徒を絞め技で失神させた。 ・保護者から「厳しく指導してほしい」と頼まれている事を盾に指導者が、試合で負けた生徒の頭を叩き、ビンタをした。 ・日頃から指導に従わない長髪の生徒が練習に遅刻したので、「遅刻の罰」と称して、みんなの前で頭を坊主刈りにした。  <p style="text-align: center;">「参った」をしても離さない</p>
<p>② 精神的な攻撃</p>	<p>脅迫・名誉棄損・侮辱・暴言・ひどい叱責 人格を否定するような精神的ダメージを与える言葉や、怒鳴る行為も含まれる</p> <ul style="list-style-type: none"> ・試合に負けて応援席に戻ってきた選手に対し、指導者が公衆の面前で、丸めたプログラムで選手の頭を叩きながら、「何やってんだ、コラァ!」、「お前のせいで負けたんだ」、「みんなに謝れ」等、執拗に暴言を繰り返した。 ・ある指導者は日頃から周囲に対し、「世の中の風潮がどうなろうと、うちの道場は必要な体罰は行う」と公言している。 ・1年生の選手が無断で練習を休んだ。指導者が「連帯責任」という名目で、1年生全員に交代で寮の昼間の電話当番を強制したため、1年生の選手たちは、学生の本分である授業に出ることが出来なくなった。 ・選手が乱取をしていると、指導者が組んでいる相手を変更させる。誰とも練習できない。アドバイスを求めても「お前にはしない」と言われる。挨拶しても無視する。  <p style="text-align: center;">暴言・ひどい叱責</p>
<p>③ 人間関係の切り離し</p>	<p>隔離・仲間外し・口をきかない等の行為 道場内での無視や、練習相手をしないなどの行為も含まれる</p> <ul style="list-style-type: none"> ・ある道場で指導者が言うことをきかない一人の道場生だけに、元立ち(基立ち)をさせないような"指導"をしたため、その子は周りからも浮いた存在となり、徐々に道場での居場所がなくなり、とうとう柔道をやめてしまった。 ・ある学校の柔道部で、先生から急な連絡を受けた上級生がその日の練習場所と練習時間の変更を、日頃仲の悪い一部の下級生にだけわざと連絡をしなかった。 (他競技の例) ・ある指導者が選手に対し、「俺の前でよく練習ができるな」、「あんな身勝手な奴とは練習をするな」等の理不尽な発言を繰り返して、選手を孤立させた。  <p style="text-align: center;">仲間外しして、孤立させる</p>

ハラ (最近の主な実例)

分類	内 容
④ 過大な要求	<p>活動上明らかに不要なことや実行不可能なことを要求すること 非合理的で不健全なトレーニングや稽古を強制させることも含まれる</p> <ul style="list-style-type: none"> ある指導者は、試合で負けると人が変わったように不機嫌になり、次の練習時に、腕立て伏せ千回、スクワット千回、打ち込み千回、乱取り2時間等の、過激な練習をさせるので、生徒や保護者は怪我をしないかとても不安だが、怖くて言いだせない。 ある指導者は、なかなか技の要領を覚えられない生徒に対していらだちを隠せず、「何故こんな簡単なことができないんだ」「ろくに柔道の稽古ができないやつは、グランドでも走れ」とつきはなし、夏の暑い日に2時間もほったらかしでランニングを続けさせた為、熱中症になるところだった。  <p>意味のない過度な練習</p>
⑤ 過小な要求	<p>活動上の合理性なく、程度の低いことをさせる、活動をさせない等の行為 たとえば、合理的な理由なく1人だけ異なる稽古を強制したり、稽古をさせないなどの行為</p> <ul style="list-style-type: none"> ある指導者は、覚えの悪い生徒を見限り、「お前は乱取りをしなくていい。じゃまだ」と、まともに相手をしない。 反抗的な道場生に対し、みんなが見ている前で「俺の言うことが聞けないなら、道場から出ていけ」と追い出したきり、その後何のフォローもしなかった。(その子は別の道場に移ろうとしたが、移籍を妨害された。) 新しく来た指導者は、生徒が少しでも疲れた様子を見せると、口癖のように「やる気がないなら隅で立っとな」とか、「正座でもしてろ」と冷たく言い放つので、せっかく柔道を習いたくて道場に来ている子供たちはだんだんとやる気をなくしている。  <p>正座を強要し、練習させない</p>
⑥ プライバシーの侵害	<p>私的事項に過度に立ち入ること 家族関係や恋人の有無、休日の予定を尋ねるなど、私的領域に踏み込むような行為も含まれる</p> <ul style="list-style-type: none"> ある指導者は、柔道の指導とはまったく関係ないはずなのに、必ず親の職業を聞きだし、職によっては自分に便宜を図るように仕向けさせるので評判が悪い。先日も、生徒の親が焼肉屋をやっていると知り、コーチ仲間大勢で押しかけ、大量飲酒飲食した上、「日頃子供がお世話になっている”親の弱みにつけこんで、暗に無償提供をほめかした。 ある先輩が、高校柔道部の強い上下関係を利用して、新入生のプライバシー（恋人、家族関係など）に立ち入ってくるので、後輩たちは皆まいてる。しかし、先輩の柔道の実力はすごいし、柔道はやめたくないの、監督に相談することもできない。  <p>また、先生から LINE 来たよ</p>

柔道の真の目的は「人間教育」



●柔道 MIND 活動のねらいを、今一度考えてみましょう。



嘉納治五郎遺訓より

柔道は心身の力を最も有効に使用する道である。その修行は、攻撃防御の練習に由って身体精神を鍛錬修養し、斯道の真髄を体得する事である。そうして是に由って己を完成し世を補益するが、柔道修行の究竟の目的である。

【解説】 嘉納師範は、柔道修行の目的は、攻撃・防御の練習によって身体を鍛錬して強健にし、精神の修養につとめて人格の完成をはかり、社会に貢献することであると示されています。

困った時はご相談ください

万が一、パワハラや被害者となってしまった場合には、まず心から信頼できる第三者に相談し、都道府県柔道連盟、全日本柔道連盟に通報をして下さい。不利な立場に追い込んだり、個人を特定しその情報を公表するようなことは絶対にいたしません。相談先・通報先を以下に記載しましたが、対応・判断に迷う場合は、お電話で全柔連（倫理推進室）にご相談下さい。（代表：03-3818-4199）

●都道府県柔道連盟

各連盟の「コンプライアンス担当」にご相談下さい。

●全日本柔道連盟「柔道目安箱」

対象者：どなたでも。 受付方法：封書またはメール。
全日本柔道連盟ホームページ（<http://www.judo.or.jp>）に掲載されている「投稿フォーム」にご記入の上、ご送付下さい。（ホームページ内で、「柔道目安箱」等で検索できます。）

- 郵送先：〒112-0003 東京都文京区春日1-16-30 全日本柔道連盟 倫理推進室「柔道目安箱」係
- メール送付先：rinri@judo.or.jp

●全日本柔道連盟「内部通報制度（コンプライアンスホットライン）」

対象者：全柔連登録会員のみ。
受付方法：封書または電子メール。
全日本柔道連盟ホームページ掲載の「受付票」（「内部通報制度」等で検索）にご記入の上、ご送付下さい。
窓口を2ヶ所設けました。（メールの場合、窓口担当者からの返信を受信可能な状態にしてください。）

- 郵送先：〒105-0003 東京都港区西新橋1-21-8 弁護士ビル807号
あたらし橋法律事務所 赤堀文信弁護士気付 全日本柔道連盟コンプライアンスホットライン
- メール送付先：akahori@atarashibashi.com
- 郵送先：〒107-0052 東京都港区赤坂7-5-7 赤坂光陽ビル5階
山田・尾崎法律事務所 山田奈美香弁護士気付 全日本柔道連盟コンプライアンスホットライン
- メール送付先：n.yamada@yamada-ozaki.com

MEMO

A series of horizontal dashed lines for writing.

MEMO

A series of horizontal dashed lines for writing.

MIZUNO

JIPPON

THE GRAND PRIX

ミスノ イッポン ザ グランプリ

応募期間
12月1日・31日
2021年

きみの柔道技が見たい!

インスタに投稿して、代表選手・監督のサイン入り
柔道帯・柔道衣を当てよう!

コロナに負けるな! ミズノ主催・全柔連全面協力オンライン柔道大会

『ミズノイッポンザグランプリ』を開催!!

新型コロナウイルスの影響により、柔道大会が減少する中、日々柔道に励む若き柔道家達にとっての「希望と意欲」をテーマに、いかなる状況下でも柔道を楽しむ精神を忘れず、柔道競技と向き合ってもらうために、ミズノ主催・全柔連全面協力のもと、『ミズノイッポンザグランプリ』を開催いたします。

『ミズノイッポンザグランプリ』とは 自身の柔道技(得意技)動画をInstagramに投稿して競い合う国別オンライン大会です。

入賞者には柔道日本代表・監督のサイン入り豪華賞品と、柔道日本代表・監督から柔道技に対する動画コメントがもらえます!是非お気軽にご参加ください!

下記よりエントリー



MIZUNOJUDO

ミズノイッポンザグランプリ

検索

ミズノは、公益財団法人全日本柔道連盟のオフィシャルスポンサーです。 mizuno.jp/judo 0120-320-799

Mizuno REACH BEYOND

鉄は地球から生まれ、何度でも何にでもリサイクル可能です。
スクラップになって他素材と混じっていても磁石で選別が簡単。
長い歴史のなかで鉄が使われてきたのは、優れたエコと便利さにも理由があります。
また、鉄はつくる時から使い終わった後までのライフサイクルの評価=LCAで
地球環境にやさしい素材。あなたが使っていた自動車や缶やフライパン…
明日はタワーや船や身近な製品に
生まれ変わって、ずっとずっと
暮らしを支えていきます。

何度生まれ変われるんだろう、鉄は。